

ACRYL

mauersberger ®
acryl · mineral · pool



KATALOG 2019



mauersberger: Tradition mit Zukunft

Die Wannen- und Whirlpoolmanufaktur aus Sachsen.

Warum sollten Sie sich für mauersberger entscheiden? Allen Argumenten voran ist es das gesunde Unternehmenswachstum seit Anfang der 90er Jahre.

An unserem **Produktionsstandort im sächsischen Gelenau** tragen wir soziale Verantwortung für unsere hochmotivierten Mitarbeiter und Mitarbeiterinnen.

Inhabergeführt und immer auf Augenhöhe mit unseren Kunden, den Badstudios, Fachhandwerkern und Händlern, beraten wir bei der Wahl der richtigen Wannen und Systeme.

Für unsere Technik gilt: leichter Einbau, einfache Bedienung und mit Raffinesse überraschen, weil Form und Funktion bei uns eine Einheit bilden.

Hand drauf – ein ehrliches, deutsches Produkt!



mauersberger ®
acryl · mineral · pool

mauersberger: Innovation, Emotion, Design

Badewannen in vollendeter Einheit von ergonomischer Form und Funktion sind unser Programm. Ergänzend zu unseren Badewannen wurden vier **Whirlpool-Systemgruppen** (Sonderprospekt) BALANCE – THERAPIE – ENERGY – PRICKLES für unterschiedliche Ansprüche und Vorlieben entwickelt.

mauersberger **Duschwannen** von flach bis bodeneben gibt es in vielen Größen, Ausführungen und in Kombination mit einer Badewanne – passend für jede räumliche Gegebenheit. Den i-Punkt einer Bad-Oase setzen mauersberger **Licht- und Soundsysteme**.

Freistehende **Badewannen aus Mineralwerkstoff** (Sonderprospekt) in vollendeter Linienführung und Ästhetik sind der neue Wannentyp von mauersberger. Sie vereinen reine Handarbeit mit einem patentierten Werkstoff aus natürlichen Mineral und hochfeinen Acryl. Das Ergebnis kann sich nicht nur sehen, sondern im Wortsinn begreifen lassen. Warm und homogen schmeichelt die matt satinierte Oberfläche Ihrem Körper.

Die Wannenmarke für den Mittelpunkt Ihres Bades: das ist Ihre mauersberger Wohlfühl-Badewanne. Hier finden Sie Harmonie und Entspannung vom Alltag oder die Wellness pur für Ihren Körper.

mauersberger: Qualität und Verantwortung

Durch den ausschließlichen Einsatz von durchgefärbtem, gegossenem Sanitäracryl nach DIN EN 263 sichern wir Oberflächenbeschaffenheit, Farbechtheit und Langlebigkeit. Strenge Fertigungsnormen (EN 198 / EN 249) werden in Maßtoleranz und Randgenauigkeit unterboten.

Wir leben die Verantwortung für den Produktionsstandort Deutschland und helfen Ihnen bei der Entscheidung für Ihren Badegenuss mit einem ehrlichen, deutschen Produkt, made in saxony.

Schonender Umgang mit Ressourcen begleitet unseren gesamten Produktzyklus. Nachhaltigkeit ist kein Modewort für uns. Stolz Besitzer unserer Wannen und Duschwannen sind überrascht von der hygienisch leichten Reinigung unserer Produkte.

Was wir Ihnen mit unseren Produkten geben, ist Sicherheit, Service und immer ein gutes Gefühl.

Ihr Falko Mauersberger





mauersberger [®]
acryl · mineral · pool



Eigene Produktion
von Badewannen,
Duschwannen
und Whirlpool-
systemen
in Gelenau /
Deutschland



Schauen Sie sich unseren
für ntv produzierten
Unternehmensfilm an.



Bäder für Schönheit und Entspannung

Entspannung pur ist es, nach einem anstrengenden Tag in ein warmes Bad zu steigen, die Seele „baumeln“ zu lassen. Körper und Geist finden zu sich, wenn der Duft ätherischer Badeöle den Raum erfüllt. Harmonie und Wohlbefinden sind seit Jahrtausenden mit dem Baden in allen Hochkulturen untrennbar verbunden. Das warme Wasser des Bades regeneriert, entschleunigt oder regt an. Ganz wie Sie es genießen möchten.

Baden Sie sich schön und Sie fühlen sich wie neu geboren.



Bäder für Gesundheit und Heilung

Wasser hat heilende Kräfte. Auf sanfte Weise wirken die Komponenten Temperatur, Wasserdruck und Wirkstoffe, natürlichen Ursprungs im Wasser bereits vorhanden oder als Zusatz beigegeben. Wir alle kennen die wohltuende Wirkung eines Bades mit ätherischen Ölen bei Erkältungskrankheiten. Die therapeutische Anwendung von Wasser lindert vielfältige Beschwerden des Bewegungsapparates, hilft gegen Hauterkrankungen und schafft Wohlbefinden. Das märchenhafte Bild des Jungbrunnens wird hier in Ihrem Bad zur Wirklichkeit.



Bäder für die ganze Familie

Was gibt es schöneres, als gemeinsam mit den Kindern in der Wanne zu planschen. Baden macht Spaß und die gemeinsame Zeit im wohlig warmen Wasser an einem grauen Novembertag kann ein Stück Sommerurlaub am Meer zurückholen. Unbeschwertes Genießen zwischen Shampoo und Spritzpistole und Ihr Bad wird zur Pirateninsel.

Acryl-Badewannen

Übersicht 10 – 13



Rechteckform

14 – 31 (40)



duoformis jucunda ausana



nivalis square duo / uno ceraria elisal



jatro idria crassula perfo



caudex convexa 190/100 convexa 190/170



Ovalform

32 – 45



crispa uno crispa duo fusaca



ubesa nivalis oval duo / uno primo 1 duo / uno primo 2 duo / uno primo 3 duo / uno



Kompaktform

46 – 55



globosa ascea bombax



aurea bursea stricta



Sechseck-, Achteckform

56 – 62



ovata oleca optusa



ovata asym grandis



Eckform

64 – 71



senecio arista aspera



fascia sedum optica berlandi



Großraum

72 – 77



venosa felina coperi



afra

Design-Verkleidung für Badewannen

78 – 79

Whirlpool-Systeme

80 – 85

Informationen zum Sonderprospekt

Zubehör Badewannen

112 – 119

Acryl-Duschflächen und -Duschwannen

Bodenebene
Duschfläche „isca“
aus Acryl 86 – 89



Duschwannen-Block „davis“
aus Sanitäracryl 90 – 93



Übersicht Duschwannen und
Duschwannen-Einheiten 94 – 97



Rechteckform 98 – 102



lutea localis litop lupina

Fünfeckform 103



ceptor circi

Viertelkreisform 104 – 105



aphylla albis

Sonderform 106 – 109



asyma argenta cissus

Montagelösung 110 – 111

Lichtdesign 114

Soundsysteme 115

Wannen-Befüll und Ablauf-Optionen
zusätzliche Randversteifung 116

Wannengriffe
Acrylfarben 117

Badewannen-Einbau 118

Optionen Duschwannen 119

Mineralwannen 120 – 123 Informationen zum Sonderprospekt



RECHTECKFORM

Rechteckwanne mit Mittelablauf
und zwei gleichmäßigen Rücken-
neigungen

duoformis



Abb. duoformis 180/90



Abb.: duoformis 180/80

duoformis 180/80
Maße 1800 x 800 mm
Tiefe 480 mm
Wasserfüllmenge 215 Liter
innere Bodenlänge 1166 mm
innere Länge oben 1660 mm
Rücken-
neigung \sphericalangle 27°

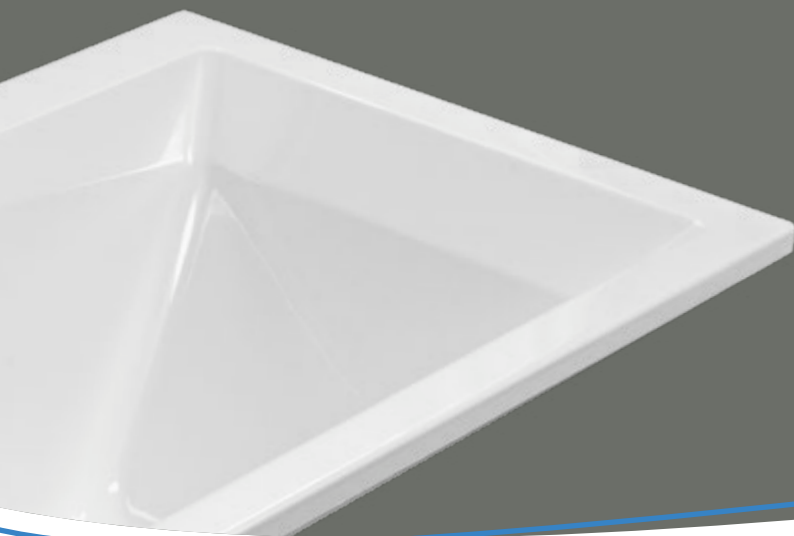
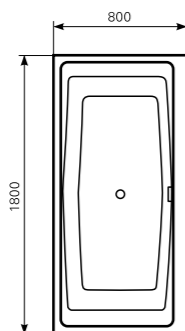

duoformis 180/90
Maße 1800 x 900 mm
Tiefe 480 mm
Wasserfüllmenge 245 Liter
innere Bodenlänge 1166 mm
innere Länge oben 1660 mm
Rücken-
neigung \sphericalangle 27°

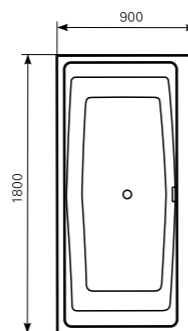

duoformis – eine Wanne auch für zwei Personen.
Die Kombination von markantem Design und Wohlfühlfaktor:
- zwei Rücken-
neigungen,
- abgeschrägter Kopfbereich für bequemes Liegen,
- einseitig verbreiteter Rand für Armaturen und Ablage.

- Rechteckwanne „duo“ mit Mittelablauf und zwei gleichmäßigen Rückenreibungen
- Rechteckwanne „uno“ mit Ablauf am Fußende und einer flachen Rückenreibung
- ergonomischer Schulterbereich für die Jucunda-Wannenfamilie



Abb. jucunda 170/75 uno



Abb. jucunda 180/80 duo



Abb.: jucunda 190/90 duo mit Farblicht und Whirlsystem PRICKLES

jucunda 160/70 uno

Maße 1600 x 700 mm
Tiefe 460 mm
Wasserfüllmenge 130 Liter
innere Bodenlänge 1210 mm
innere Länge oben 1450 mm
Rückenneigung \sphericalangle 28°

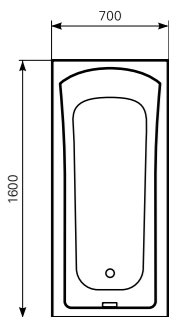

jucunda 170/75 uno

Maße 1700 x 750 mm
Tiefe 460 mm
Wasserfüllmenge 160 Liter
innere Bodenlänge 1280 mm
innere Länge oben 1560 mm
Rückenneigung \sphericalangle 28°

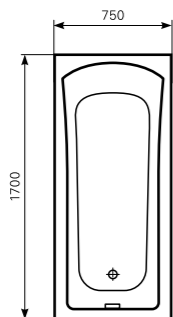

jucunda 170/75 duo

Maße 1700 x 750 mm
Tiefe 475 mm
Wasserfüllmenge 160 Liter
innere Bodenlänge 1145 mm
innere Länge oben 1540 mm
Rückenneigung \sphericalangle 28°

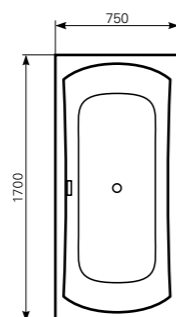

jucunda 170/80 duo

Maße 1700 x 800 mm
Tiefe 460 mm
Wasserfüllmenge 180 Liter
innere Bodenlänge 1160 mm
innere Länge oben 1560 mm
Rückenneigung \sphericalangle 26°

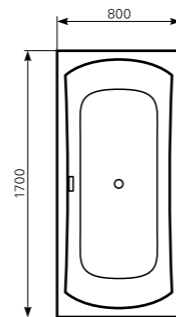

jucunda 180/80 duo

Maße 1800 x 800 mm
Tiefe 470 mm
Wasserfüllmenge 210 Liter
innere Bodenlänge 1220 mm
innere Länge oben 1660 mm
Rückenneigung \sphericalangle 30°

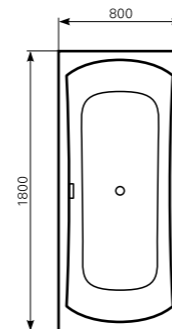

jucunda 180/90 duo

Maße 1800 x 900 mm
Tiefe 480 mm
Wasserfüllmenge 240 Liter
innere Bodenlänge 1220 mm
innere Länge oben 1660 mm
Rückenneigung \sphericalangle 30°

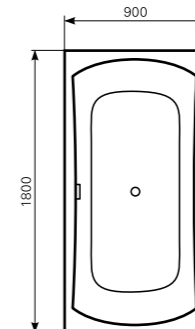

jucunda 190/90 duo

Maße 1900 x 900 mm
Tiefe 475 mm
Wasserfüllmenge 260 Liter
innere Bodenlänge 1330 mm
innere Länge oben 1770 mm
Rückenneigung \sphericalangle 29°

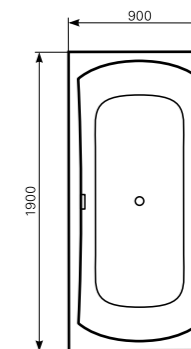

RECHTECKFORM

ausana

- Rechteckwanne mit Mittelablauf und zwei gleichmäßigen Rückenreibungen
- klare symmetrisch runde Innenform



Abb. ausana 185/95 duo



Abb.: ausana 185/95 duo mit verdecktem – nicht sichtbarem Überlauf und Click-Ablaufventil

ausana 170/75 duo

Maße 1700 x 750 mm
Tiefe 440 mm
Wasserfüllmenge 140 Liter
innere Bodenlänge 1190 mm
innere Länge oben 1540 mm
Rückenneigung \sphericalangle 26°

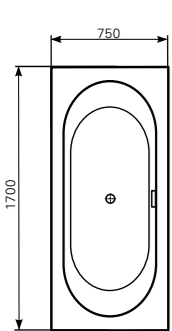

ausana 180/80 duo

Maße 1800 x 800 mm
Tiefe 435 mm
Wasserfüllmenge 180 Liter
innere Bodenlänge 1220 mm
innere Länge oben 1635 mm
Rückenneigung \sphericalangle 30°

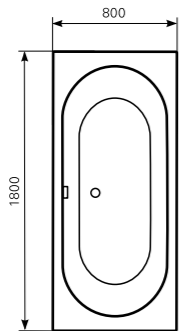

ausana 180/80 uno

Maße 1800 x 800 mm
Tiefe 450 mm
Wasserfüllmenge 210 Liter
innere Bodenlänge 1330 mm
innere Länge oben 1660 mm
Rückenneigung \sphericalangle 34°
(7° im Fußbereich)

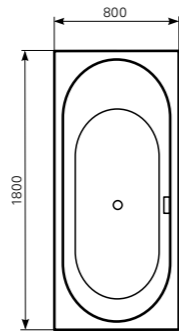

ausana 185/95 duo

Maße 1850 x 950 mm
Tiefe 460 mm
Wasserfüllmenge 220 Liter
innere Bodenlänge 1310 mm
innere Länge oben 1730 mm
Rückenneigung \sphericalangle 26°

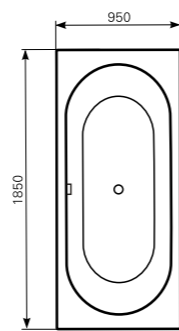

ausana 190/95 duo

Maße 1900 x 950 mm
Tiefe 470 mm
Wasserfüllmenge 220 Liter
innere Bodenlänge 1310 mm
innere Länge oben 1730 mm
Rückenneigung \sphericalangle 26°

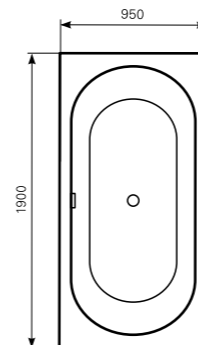

Die harmonische Verbindung von klassischer Ovalform mit der Rechteckwanne. Mit Design-Ablaufgarnitur SQUARE, eine edle Kombination.



RECHTECKFORM

- Rechteckwannen mit Duschbereich
- einsitzige Badewanne mit Fußablauf
- ideale Kombination zum Baden und Duschen

jatro

Intelligentes Design – geräumiges Liegemaß kombiniert mit sicherem Bereich zum Duschen. Beim Liegen bequeme Kopfauflage durch abgeschrägten Kopfbereich. Leichter Einstieg in die Badewanne bei nur 55 cm Einbauhöhe.



Abb. jatro 165/75

idria

Ausgewogene runde Linienführung für Bade- und Duschvergnügen.



Abb. idria 180/80

Die idealen Wannenformen zum Baden und Duschen



jatro 165/75

Maße 1650 x 750 mm
Tiefe 425 mm
Wasserfüllmenge 135 Liter
innere Bodenlänge 1225 mm
innere Länge oben 1520 mm
Rückenneigung \sphericalangle 30°

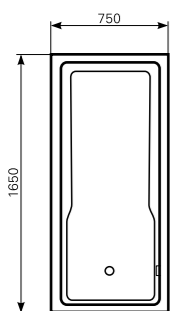

jatro 170/75

Maße 1700 x 750 mm
Tiefe 440 mm
Wasserfüllmenge 150 Liter
innere Bodenlänge 1275 mm
innere Länge oben 1580 mm
Rückenneigung \sphericalangle 30°

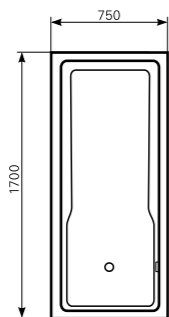

jatro 175/80

Maße 1750 x 800 mm
Tiefe 425 mm
Wasserfüllmenge 165 Liter
innere Bodenlänge 1370 mm
innere Länge oben 1630 mm
Rückenneigung \sphericalangle 30°

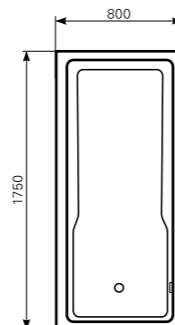

idria 170

Maße 1700 x 750 mm
Tiefe 455 mm
Wasserfüllmenge 140 Liter
innere Bodenlänge 1300 mm
innere Länge oben 1560 mm
Rückenneigung \sphericalangle 32°

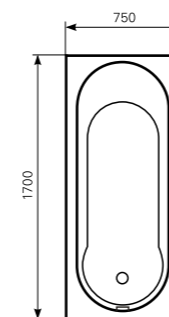

idria 180

Maße 1800 x 800 mm
Tiefe 455 mm
Wasserfüllmenge 175 Liter
innere Bodenlänge 1360 mm
innere Länge oben 1670 mm
Rückenneigung \sphericalangle 38°

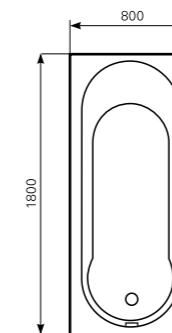

crassula

- einsitzige Rechteckwanne
mit Fußablauf



Großzügiger Badekomfort
durch ausgeformte Armauflagen
und flache Rückenlehneigung.

crassula

Maße 1700 x 800 mm
Tiefe 435 mm
Wasserfüllmenge 130 Liter
innere Bodenlänge 1170 mm
innere Länge oben 1530 mm
Rückenlehneigung \sphericalangle 36°

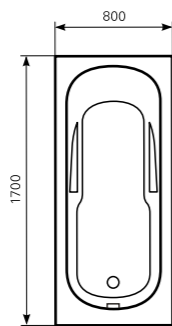

Wer badet,
will die nächsten Stunden
zu Hause genießen.
Wer duscht,
hat noch etwas vor.

RECHTECKFORM

- Rechteckwanne mit Mittelablauf
und zwei gleichmäßigen Rücken-
neigungen

perfo



Abb.: perfo

perfo 170/75

Maße 1700 x 750 mm
Tiefe 510 mm
Wasserfüllmenge 210 Liter
innere Bodenlänge 1225 mm
innere Länge oben 1525 mm
Rücken-
neigung \sphericalangle 20°

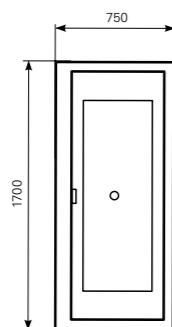

perfo 180/80

Maße 1800 x 800 mm
Tiefe 510 mm
Wasserfüllmenge 230 Liter
innere Bodenlänge 1325 mm
innere Länge oben 1625 mm
Rücken-
neigung \sphericalangle 20°

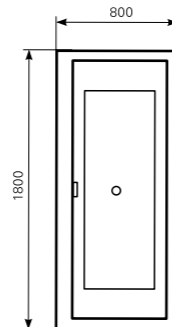

perfo – die gerade Linie für puristischen Badegenuss:
- einseitig verbreiterter Rand für Armaturen und Ablage
- große Wannentiefe
- Möglichkeit: Design-Ablaufgarnitur SQUARE
auch mit Wasserzulauf



- einsitzige Rechteckwanne mit Fußablauf



ceraria



Abb. ceraria 170/75

elisal



Abb. elisal 160/70

In klassischer Körperform für die ganze Familie



ceraria 70

Maße 1700 x 700 mm
Tiefe 435 mm
Wasserfüllmenge 100 Liter
innere Bodenlänge 1130 mm
innere Länge oben 1490 mm
Rückenneigung \sphericalangle 42°

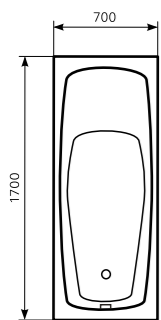

ceraria 75

Maße 1700 x 750 mm
Tiefe 405 mm
Wasserfüllmenge 125 Liter
innere Bodenlänge 1220 mm
innere Länge oben 1570 mm
Rückenneigung \sphericalangle 40°

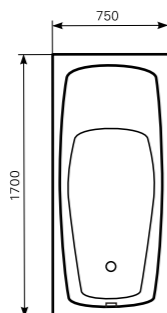

ceraria 80

Maße 1700 x 800 mm
Tiefe 405 mm
Wasserfüllmenge 125 Liter
innere Bodenlänge 1220 mm
innere Länge oben 1570 mm
Rückenneigung \sphericalangle 40°

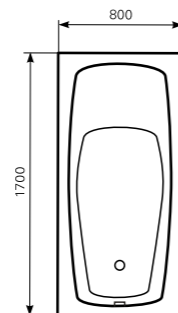

elisal 160/70

Maße 1600 x 700 mm
Tiefe 400 mm
Wasserfüllmenge 85 Liter
innere Bodenlänge 1100 mm
innere Länge oben 1450 mm
Rückenneigung \sphericalangle 40°

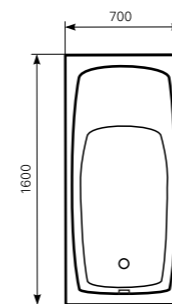

elisal 160/75

Maße 1600 x 750 mm
Tiefe 400 mm
Wasserfüllmenge 85 Liter
innere Bodenlänge 1100 mm
innere Länge oben 1450 mm
Rückenneigung \sphericalangle 40°

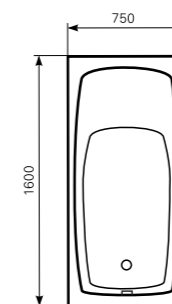

caudex 180/80

Maße 1800 x 800 mm
Tiefe 505 mm
Wasserfüllmenge 190 Liter
innere Bodenlänge 1320 mm
innere Länge oben 1630 mm
Rückenneigung \sphericalangle 37°

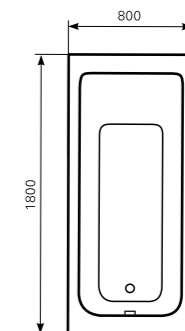

RECHTECKFORM

convexa

- einsitzige Rechteckwanne mit Mittelablauf

- großzügige Doppelbadewanne – luxuriöses Badeerlebnis für 2 oder 3 Personen
- zwei unterschiedliche Sitzlängen in einer Badewanne vereint



Abb.: convexa 190/100 mit Whirlsystem THERAPIE sowie 12 Rückenmassagedüsen und Farblicht Therapie

convexa 190 x 100

Maße 1900 x 1000 mm
Tiefe 455 mm
Wasserfüllmenge 230 Liter
innere Bodenlänge 1310 mm
innere Länge oben 1690 mm
Rückenneigung \sphericalangle 16° / 35°

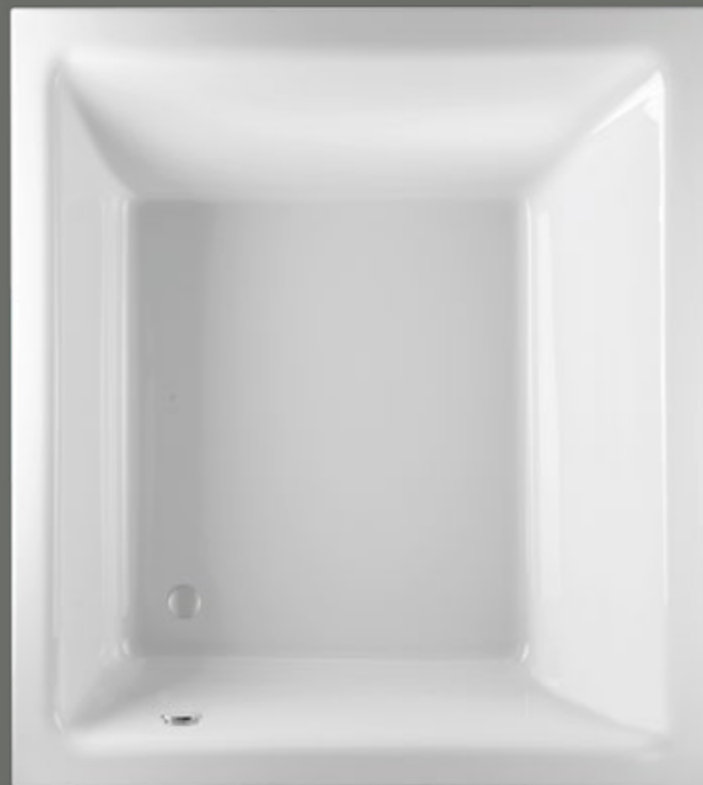
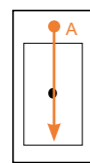
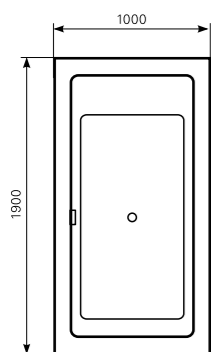

Liegeposition A mit Bodenlänge 1310 mm

convexa 190 x 170

Maße 1900 x 1700 mm
Tiefe 460 mm
Wasserfüllmenge 380 Liter
innere Bodenlänge 1310 / 1110 mm
innere Länge oben 1690 / 1490 mm
Rückenneigung \sphericalangle 16° / 35°

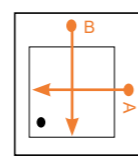
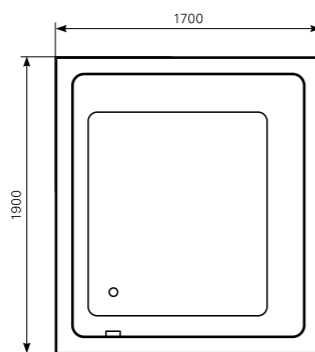

Liegeposition A mit Bodenlänge 1100 mm
B mit Bodenlänge 1310 mm

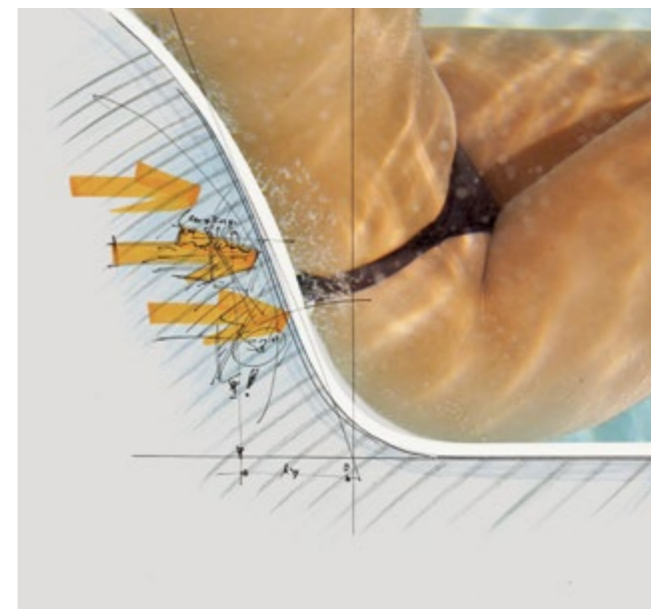

Die convexa Wannenfamilie mit ergonomisch geformtem Rückenbereich für entlastende Liegeposition.



Abb.: crispa 185 duo mit Farblicht Therapie

○ OVALFORM

- Ovalwanne mit Mittelablauf

crispa uno

- einseitige flache Rücken-
neigung (34°)
für wohltuenden Liegekomfort
und ausreichend Bodenlänge



Abb. crispa 180/80 uno



Abb: crispa uno

crispa 180/80 uno

Maße 1800 x 800 mm

Tiefe 450 mm

Wasserfüllmenge 210 Liter

innere Bodenlänge 1330 mm

innere Länge oben 1660 mm

Rücken-
neigung \sphericalangle 34° (7° im Fußbereich)

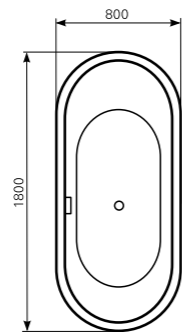

crispa – Ovalwannen:
komfortables Badeerlebnis
für vielfältige Badgestaltung.
Die sanften Rundungen
laden zum Entspannen
und Verweilen ein.

- Ovalwanne mit Mittelablauf

crispa duo

- zwei gleichmäßige Rückenreibungen
- klare symmetrische Innenform



Abb. crispa 180/80 duo

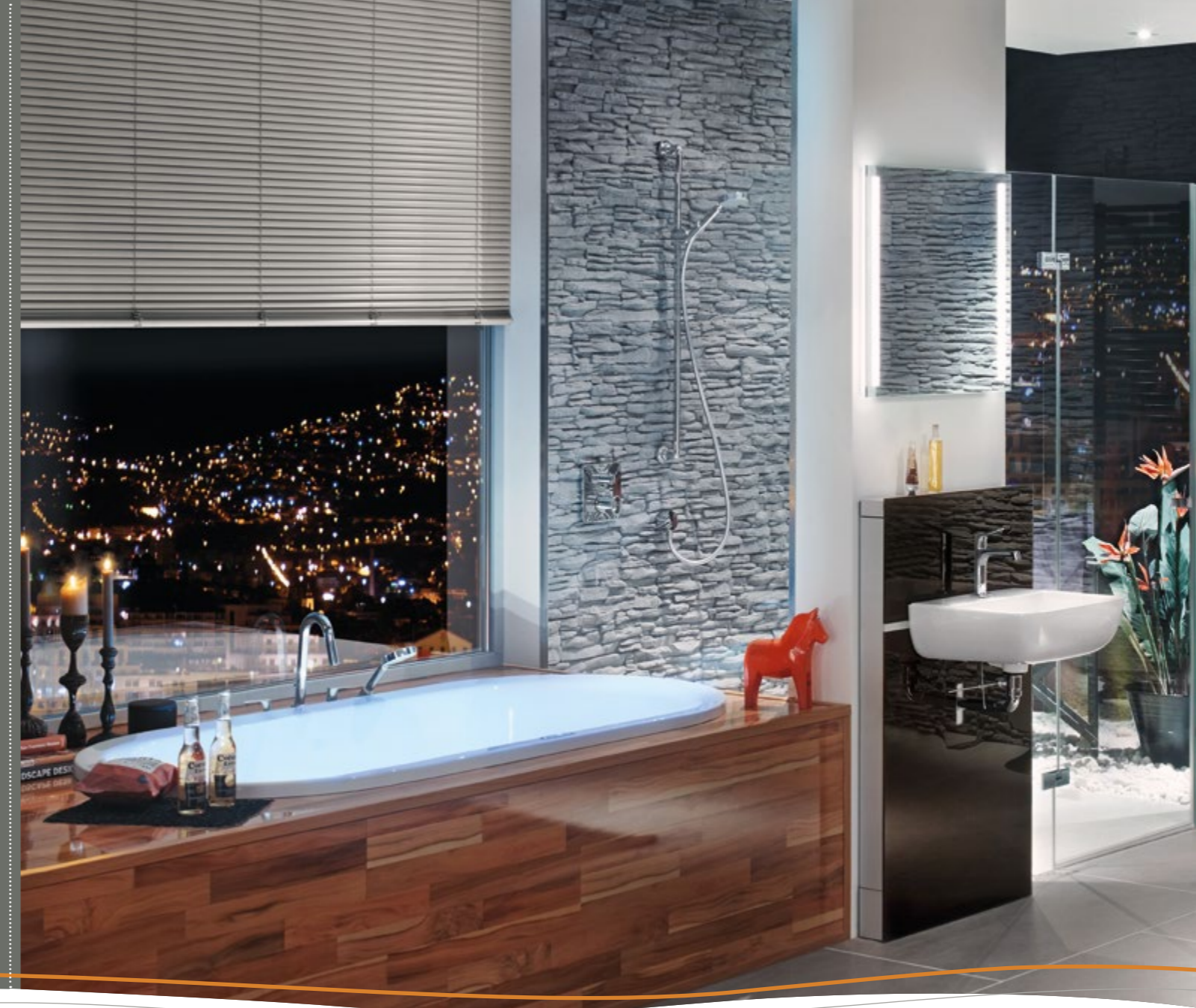

crispa duo –
bequem für Sie und
Ihren Partner

crispa 170/75 duo
Maße 1700 x 750 mm
Tiefe 440 mm
Wasserfüllmenge 140 Liter
innere Bodenlänge 1190 mm
innere Länge oben 1540 mm
Rückenreibung \sphericalangle 26°

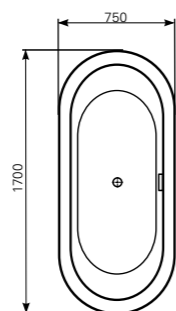

crispa 180/80 duo
Maße 1800 x 800 mm
Tiefe 450 mm
Wasserfüllmenge 200 Liter
innere Bodenlänge 1325 mm
innere Länge oben 1660 mm
Rückenreibung \sphericalangle 24°

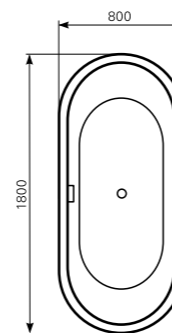

crispa 185/95 duo
Maße 1850 x 950 mm
Tiefe 460 mm
Wasserfüllmenge 200 Liter
innere Bodenlänge 1310 mm
innere Länge oben 1710 mm
Rückenreibung \sphericalangle 26°

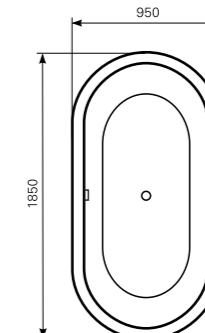

- Ovalwanne mit Mittelablauf



Abb: fusaca mit Sterne Farblicht Therapie

ubesa

Maße 1800 x 800 mm
 Tiefe 440 mm
 Wasserfüllmenge 140 Liter
 innere Bodenlänge 1230 mm
 innere Länge oben 1630 mm
 Rückenneigung \sphericalangle 28°

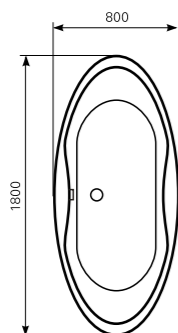

fusaca

Maße 1900 x 1000 mm
 Tiefe 470 mm
 Wasserfüllmenge 230 Liter
 innere Bodenlänge 1245 mm
 innere Länge oben 1670 mm
 Rückenneigung \sphericalangle 28°

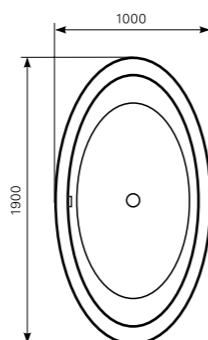

fusaca - elliptische Innen- und Außenform:
 ideal für das Bad zu zweit
 durch großen Innenbereich und
 bequeme Rückenneigung.

- Ovalwanne mit Mittelablauf und zwei gleichmäßigen Rückenlehnen



Abb. nivalis oval duo



Abb. nivalis square duo



nivalis oval duo

Maße 1800 x 900 mm
Tiefe 430 mm
Wasserfüllmenge 150 Liter
innere Bodenlänge 1200 mm
innere Länge oben 1630 mm
Rückenneigung \sphericalangle 33°

nivalis oval uno

Maße 1800 x 900 mm
Tiefe 430 mm
Wasserfüllmenge 170 Liter
innere Bodenlänge 1300 mm
innere Länge oben 1630 mm
Rückenneigung 33° (15° Fußb.)

nivalis square duo

Maße 1800 x 900 mm
Tiefe 430 mm
Wasserfüllmenge 150 Liter
innere Bodenlänge 1200 mm
innere Länge oben 1630 mm
Rückenneigung \sphericalangle 33°

nivalis square uno

Maße 1800 x 900 mm
Tiefe 430 mm
Wasserfüllmenge 170 Liter
innere Bodenlänge 1300 mm
innere Länge oben 1630 mm
Rückenneigung 33° (15° Fußb.)

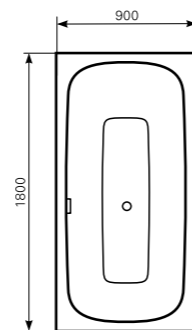
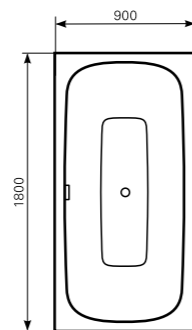
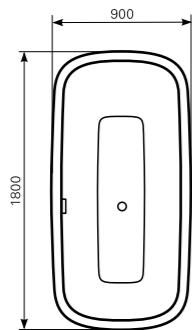
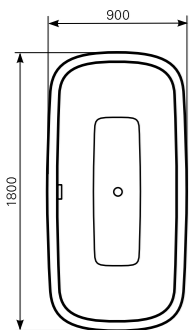

Harmonisches Design, inspiriert durch Lamé Oval:
- sanfte Rundungen für pure Ästhetik
- komfortabler Innenbereich mit ausreichender innerer Breite, kombiniert mit 43 cm Wannentiefe



- Ovalwanne mit Mittelablauf
und zwei gleichmäßigen Rückenreibungen

primo 1

primo 2

primo 3



Abb. primo 1 duo



Abb. primo 2 duo



Abb. primo 3 duo

Klares Design,
großzügige Innenform,
Wand- oder Ecklösung –
Badplanung leicht gemacht.

primo 1 duo

Maße 1800 x 800 mm
Tiefe 455 mm
Wasserfüllmenge 200 Liter
innere Bodenlänge 1330 mm
innere Länge oben 1665 mm
Rückenneigung \sphericalangle 24°

primo 1 uno

Maße 1800 x 800 mm
Tiefe 455 mm
Wasserfüllmenge 210 Liter
innere Bodenlänge 1330mm
innere Länge oben 1660 mm
Rückenneigung \sphericalangle 34° (7° Fußb.)

primo 2 duo

Maße 1800 x 800 mm
Tiefe 455 mm
Wasserfüllmenge 200 Liter
innere Bodenlänge 1330 mm
innere Länge oben 1665 mm
Rückenneigung \sphericalangle 24°

primo 2 uno

Maße 1800 x 800 mm
Tiefe 455 mm
Wasserfüllmenge 210 Liter
innere Bodenlänge 1330mm
innere Länge oben 1660 mm
Rückenneigung \sphericalangle 34° (7° Fußb.)

primo 3 duo

Maße 1800 x 800 mm
Tiefe 455 mm
Wasserfüllmenge 200 Liter
innere Bodenlänge 1330 mm
innere Länge oben 1665 mm
Rückenneigung \sphericalangle 24°

primo 3 uno

Maße 1800 x 800 mm
Tiefe 455 mm
Wasserfüllmenge 210 Liter
innere Bodenlänge 1330mm
innere Länge oben 1660 mm
Rückenneigung \sphericalangle 34° (7° Fußb.)

Ausführung links / rechts

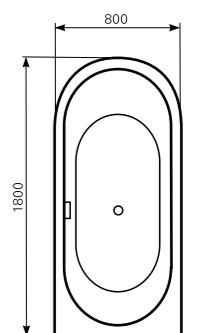
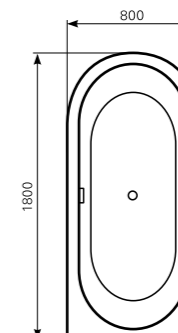
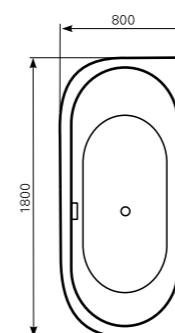
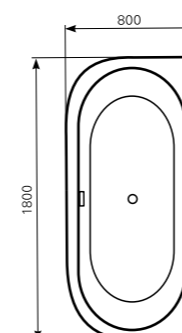
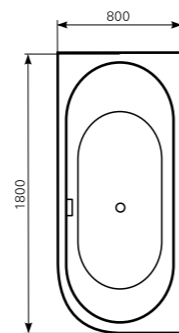
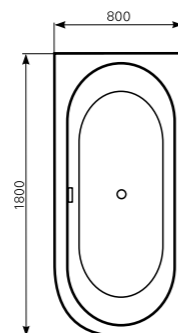



KOMPAKTFORM

- einsitzige Kompaktwanne mit Fußablauf
in Links- und Rechtsausführung

globosa



Abb. globosa 160 x 75



globosa – Wannenfamilie
mit neuem, frischem Design:

- Raumsparwunder
mit großem Innenbereich,
- ergonomisch geformt,
- maximaler Komfort
und top Design
für kleinere Bäder

Ausführung links / rechts



globosa 160 x 70

Maße 1600 x 700 mm
Tiefe 450 mm
Wasserfüllmenge 110 Liter
innere Bodenlänge 1190 mm
innere Länge oben 1440 mm
Rückenneigung \sphericalangle 29°

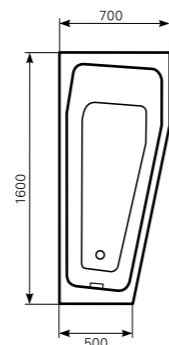

globosa 160 x 75

Maße 1600 x 750 mm
Tiefe 450 mm
Wasserfüllmenge 118 Liter
innere Bodenlänge 1190 mm
innere Länge oben 1440 mm
Rückenneigung \sphericalangle 29°

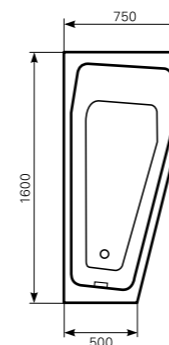

globosa 170 x 70

Maße 1700 x 700 mm
Tiefe 450 mm
Wasserfüllmenge 128 Liter
innere Bodenlänge 1290 mm
innere Länge oben 1545 mm
Rückenneigung \sphericalangle 29°

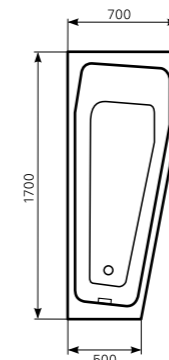

globosa 170 x 75

Maße 1700 x 750 mm
Tiefe 450 mm
Wasserfüllmenge 138 Liter
innere Bodenlänge 1290 mm
innere Länge oben 1545 mm
Rückenneigung \sphericalangle 29°

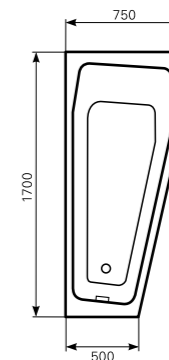

KOMPAKTFORM

- einsitzige Kompaktwanne mit Fußablauf in Links- und Rechtsausführung
- leicht zu verfliesen durch Längsseiten ohne Abkantung

ascea



Abb. ascea 175



Abb.: ascea 175 mit Farblicht-Therapie

ascea 165

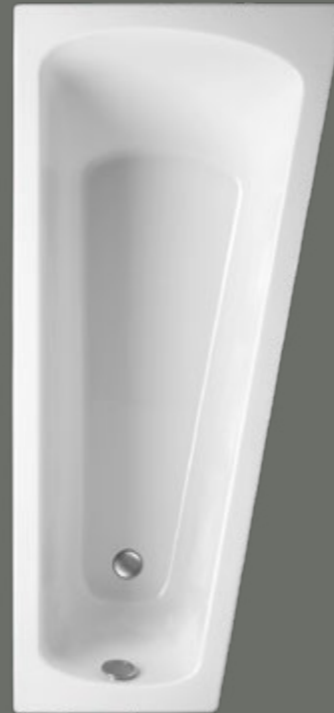
Maße 1650 x 800 mm
 Tiefe 460 mm
 Wasserfüllmenge 140 Liter
 innere Bodenlänge 1260 mm
 innere Länge oben 1530 mm
 Rückenneigung \sphericalangle 28°

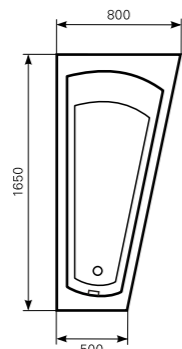

ascea 175

Maße 1750 x 800 mm
 Tiefe 460 mm
 Wasserfüllmenge 155 Liter
 innere Bodenlänge 1360 mm
 innere Länge oben 1630 mm
 Rückenneigung \sphericalangle 30°

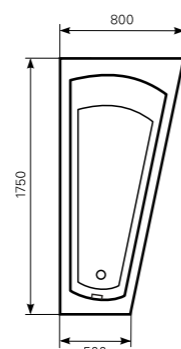

Die passende Duschwanne **asyma** finden Sie auf Seite 103

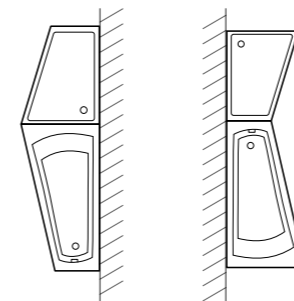

Ausführung links / rechts



ascea – klein, aber ganz groß:
 komfortabler Schulter- und Rückenbereich,
 ergänzt durch großzügige Bodenlänge
 bei geringsten Außenmaßen.

KOMPAKTFORM

- einsitzige Kompaktwanne mit Fußablauf
in Links- und Rechtsausführung

bombax



Abb. bombax 170



bombax 160

Maße 1600 x 750 mm
Tiefe 450 mm
Wasserfüllmenge 125 Liter
innere Bodenlänge 1185 mm
innere Länge oben 1465 mm
Rückenneigung \sphericalangle 30°

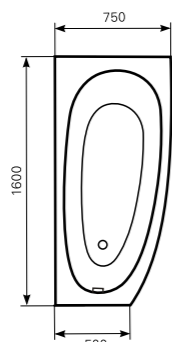

bombax 170

Maße 1700 x 750 mm
Tiefe 455 mm
Wasserfüllmenge 160 Liter
innere Bodenlänge 1275 mm
innere Länge oben 1545 mm
Rückenneigung \sphericalangle 30°

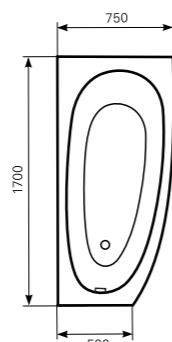

bombax 180

Maße 1800 x 800 mm
Tiefe 460 mm
Wasserfüllmenge 180 Liter
innere Bodenlänge 1360 mm
innere Länge oben 1620 mm
Rückenneigung \sphericalangle 29°

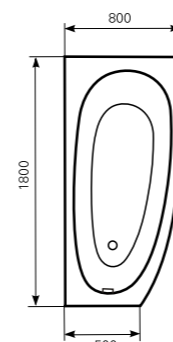

bombax – mit Acryl-Panel
(1-seitig oder 1½-seitig)



Ausführung links / rechts

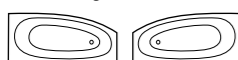

- einsitzige Kompaktwanne mit Fußablauf
in Links- und Rechtsausführung

aurea

bursea

stricta

- kompakte Ecklösungen für jede Raumsituation
mit breitem und weit ausladendem Rückenbereich



Abb. aurea 170



Abb. stricta 160/90

- KFL
- KR
- KFR
- FL
- KL
- FR

aurea 160

Maße 1600 x 700 mm
Tiefe 400 mm
Wasserfüllmenge 85 Liter
innere Bodenlänge 1100 mm
innere Länge oben 1450 mm
Rückenneigung \sphericalangle 40°

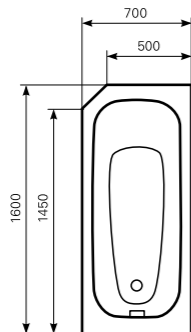

aurea 170

Maße 1700 x 700 mm
Tiefe 435 mm
Wasserfüllmenge 100 Liter
innere Bodenlänge 1130 mm
innere Länge oben 1490 mm
Rückenneigung \sphericalangle 42°

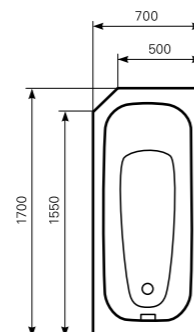

bursea

Maße 1600 x 750 mm
Tiefe 445 mm
Wasserfüllmenge 130 Liter
innere Bodenlänge 1160 mm
innere Länge oben 1430 mm
Rückenneigung \sphericalangle 30°

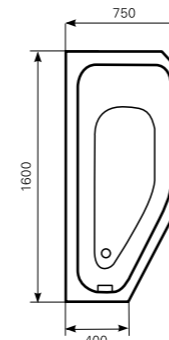

stricta 160/80

Maße 1600 x 800 mm
Tiefe 440 mm
Wasserfüllmenge 125 Liter
innere Bodenlänge 1215 mm
innere Länge oben 1500 mm
Rückenneigung \sphericalangle 31°

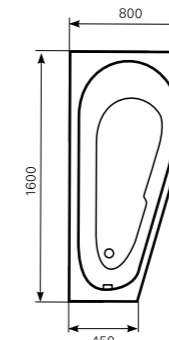

stricta 160/90

Maße 1600 x 900 mm
Tiefe 450 mm
Wasserfüllmenge 140 Liter
innere Bodenlänge 1215 mm
innere Länge oben 1500 mm
Rückenneigung \sphericalangle 31°





Abb.: Modell optusa 215 x 100 cm

Sechseckwannen bestehen durch klares Design und variantenreiche Gestaltung im Bad

ovata

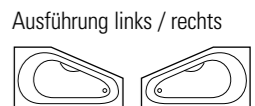
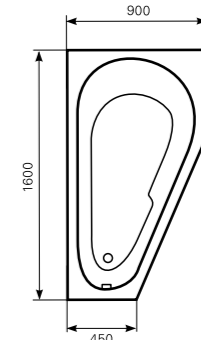
- ausgewogene Oval-Innenform mit Mittelablauf
- gleichmäßige Rückenneigungen bei ovata 190
- unterschiedliche Rückenneigungen bei ovata 210



Abb. ovata 190

oleca

- einsitzige Sechseckwanne mit Fußablauf und ausreichend Bodenlänge



optusa

- ausgewogene elliptische Innenform
- mit Mittelablauf und zwei gleichmäßigen Rückenneigungen für wohltuenden Badegenuss auch zu zweit



ovata 190

Maße 1900 x 850 mm
Tiefe 450 mm
Wasserfüllmenge 155 Liter
innere Bodenlänge 1085 mm
innere Länge oben 1375 mm
Rückenneigung \sphericalangle 23°

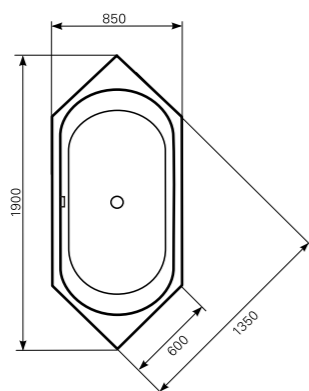

ovata 210

Maße 2100 x 900 mm
Tiefe 450 mm
Wasserfüllmenge 170 Liter
innere Bodenlänge 1210 mm
innere Länge oben 1545 mm
Rückenneigung \sphericalangle 30° und 20°

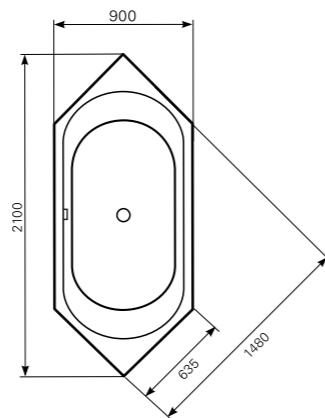

oleca

Maße 1900 x 850 mm
Tiefe 435 mm
Wasserfüllmenge 190 Liter
innere Bodenlänge 1255 mm
innere Länge oben 1475 mm
Rückenneigung \sphericalangle 30°

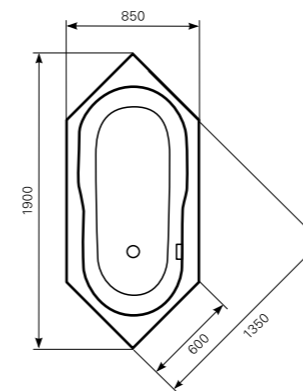

Wanne oleca als linke und rechte Ausführung (Überlauf) möglich.

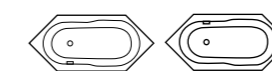

optusa

Maße 2150 x 1000 mm
Tiefe 470 mm
Wasserfüllmenge 230 Liter
innere Bodenlänge 1260 mm
innere Länge oben 1670 mm
Rückenneigung \sphericalangle 28°

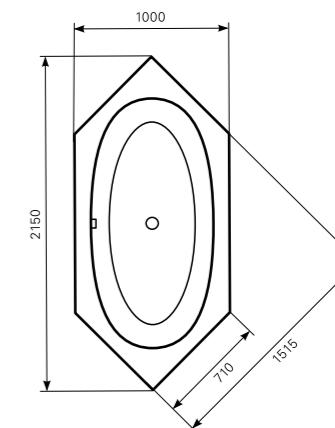

SECHSECKFORM

ovata asym

-vielfältige Einbauvarianten
durch asymmetrisches Design



Sechs- und
Achteckwannen
für freie Gestaltung
Ihres Bades



Abb: ovata asym

ovata asym

Maße 2050 x 800 mm
Tiefe 450 mm
Wasserfüllmenge 200 Liter
innere Bodenlänge 1325 mm
innere Länge oben 1660
Rückenneigung \sphericalangle 24°

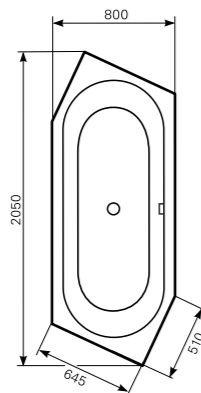

linke Ausführung

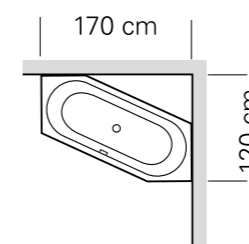

rechte Ausführung

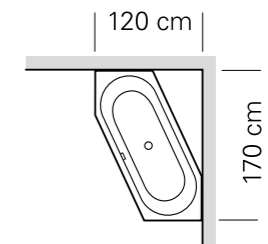



grandis
Maße 1750 x 850 mm
Tiefe 420 mm
Wasserfüllmenge 170 Liter
innere Bodenlänge 1260 mm
innere Länge oben 1590 mm
Rückenneigung \sphericalangle 24°





Abb.. Modell senecio 170 x 105 cm

senecio

klare Linien und ausgewogener Innenbereich, breiterer vorderer Wannenrand und der Mittelablauf – die optischen Highlights der senecio Badewanne. Die abgeschrägte Rückenlehnung entlastet angenehm Schulter und Kopf.

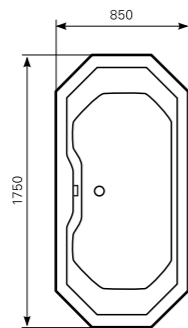
Badewannen die sich in die Ecke schmiegen – wunderbar kombinierbar



Abb. senecio 180

aspera

Die geschwungene Form und die großzügige Auflage – auch die Kinder lieben den Sitzbereich – zeichnen die aspera Wannenfamilie aus.



Abb. aspera 170

senecio 170

Maße 1700 x 1050 mm
Tiefe 475 mm
Wasserfüllmenge 200 Liter
innere Bodenlänge 1200 mm
innere Länge oben 1570 mm
Rückenlehnung \sphericalangle 26°

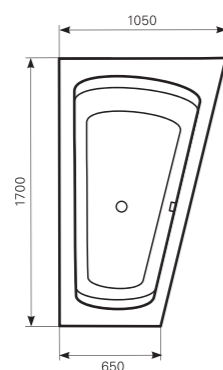

senecio 180

Maße 1800 x 1150 mm
Tiefe 475 mm
Wasserfüllmenge 260 Liter
innere Bodenlänge 1270 mm
innere Länge oben 1640 mm
Rückenlehnung \sphericalangle 27°

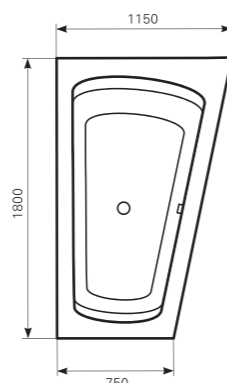

aspera 150

Maße 1500 x 1000 mm
Tiefe 445 mm
Wasserfüllmenge 170 Liter
innere Bodenlänge 1220 mm
innere Länge oben 1350 mm
Rückenlehnung \sphericalangle 28°

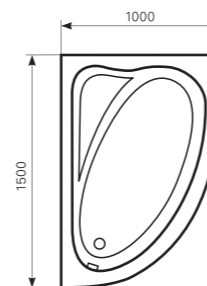

aspera 160

Maße 1600 x 1000 mm
Tiefe 410 mm
Wasserfüllmenge 140 Liter
innere Bodenlänge 1270 mm
innere Länge oben 1400 mm
Rückenlehnung \sphericalangle 21°

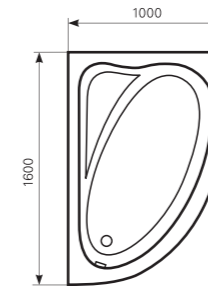

aspera 170

Maße 1700 x 1000 mm
Tiefe 450 mm
Wasserfüllmenge 180 Liter
innere Bodenlänge 1340 mm
innere Länge oben 1520 mm
Rückenlehnung \sphericalangle 26°

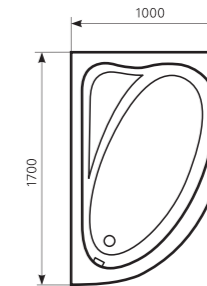

Ausführung links / rechts



Ausführung links / rechts



Eckwannen mit Sitz und Auflagebereich

berlandi

optica

sedum

- maximaler Komfort auf kleinen Raum
bei 48,5 cm Wannentiefe



Ecklösungen
für den Badespaß
allein oder zu zweit.

berlandi

Maße 1400 x 1400 mm
Tiefe 460 mm
Wasserfüllmenge 240 Liter
innere Bodenlänge 1225 mm
innere Länge oben 1570 mm
Rückenneigung \sphericalangle 22°

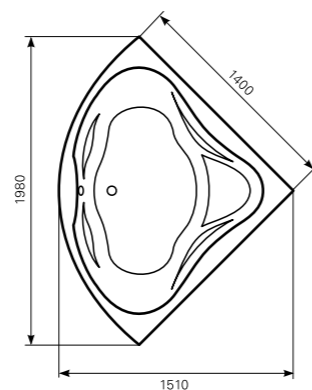

optica

Maße 1500 x 1500 mm
Tiefe 435 mm
Wasserfüllmenge 150 Liter
innere Bodenlänge 1130 mm
innere Länge oben 1560 mm
Rückenneigung \sphericalangle 30°

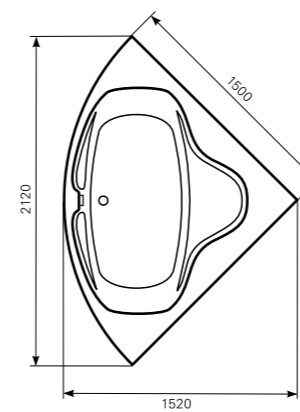

sedum

Maße 1330 x 1330 mm
Tiefe 485 mm
Wasserfüllmenge 210 Liter
innere Bodenlänge 1130 mm
innere Länge oben 1380 mm
Rückenneigung \sphericalangle 34°

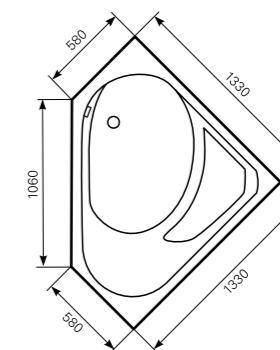

Eckwannen – mit freier Gestaltung
des hinteren Ablagebereiches



fascia

Maße 1500 x 1500 mm
Tiefe 460 mm
Wasserfüllmenge 280 Liter
innere Bodenlänge 1280 mm
innere Länge oben 1570 mm
Rückenneigung \sphericalangle 32° und 5°

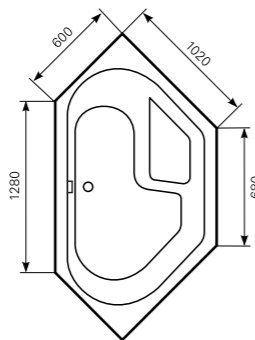

arista

Maße 2010 x 800 mm
Tiefe 430 mm
Wasserfüllmenge 140 Liter
innere Bodenlänge 1200 mm
innere Länge oben 1630 mm
Rückenneigung \sphericalangle 28°





Abb. convexa 190/170
(Seite 30)

Abb. convexa 190/170
mit Whirlsystem ENERGY Flüster mit Farblicht Therapie
(Badewanne convexa finden Sie auf Seite 30)

venosa

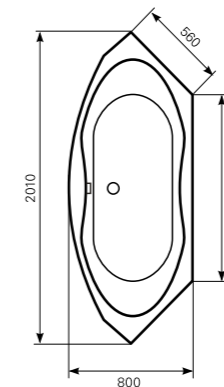
mit weicher Nackenrolle
für wohltuende Liegeposition



venosa

Maße 1850 x 1590 mm
Tiefe 485 mm
Wasserfüllmenge 310 Liter
innere Bodenlänge 1150 mm
innere Länge oben 1530 mm
Rückenneigung \sphericalangle 35°

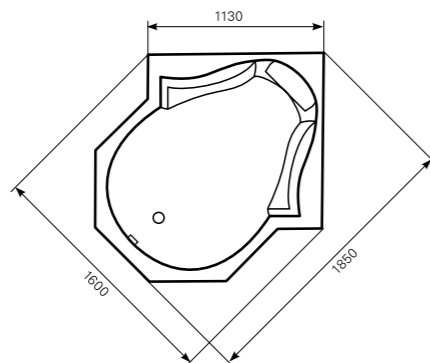

afra

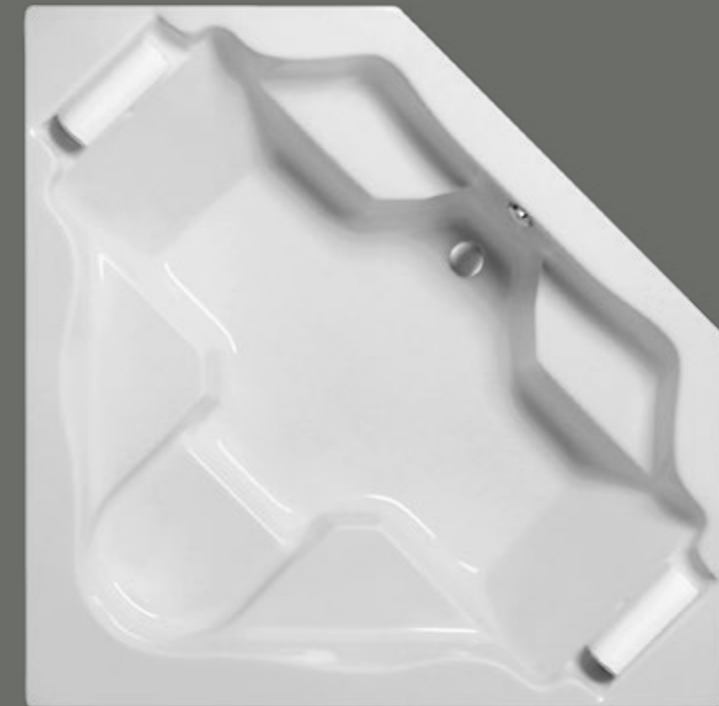

afra

Maße 1700 x 1700 mm
Tiefe 500 mm
Wasserfüllmenge 315 Liter
innere Bodenlänge 1260 mm
innere Länge oben 1970 mm
Rückenneigung \sphericalangle 34°

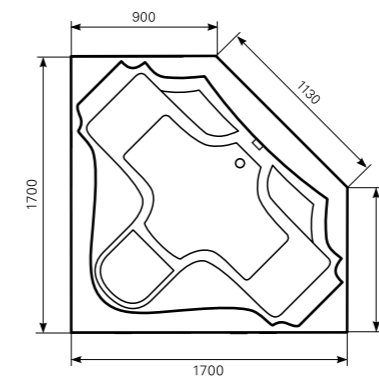

XXL–Badewannen
mit besonders großem
Innenbereich –
für Badegenuss
zu zweit, zu dritt
oder ...

felina

- weiche Nackenrollen für sanfte Kopfauflage
- Achteckform für vielfältige Gestaltungsvarianten im Bad



felina

Maße 2000 x 1120 mm
 Tiefe 475 mm
 Wasserfüllmenge 260 Liter
 innere Bodenlänge 1200 mm
 innere Länge oben 1790 mm
 Rückenneigung \sphericalangle 35°

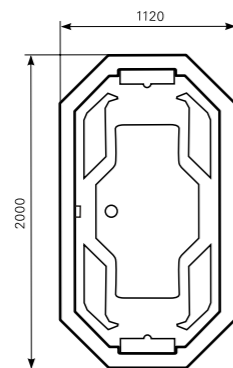

coperi

luxuriöser Badegenuss
 im Mittelpunkt des Raumes



coperi

Maße 1950 mm
 Tiefe 460 mm
 Wasserfüllmenge 410 Liter
 innere Bodenlänge 1330 mm / 1250 mm
 innere Länge oben 1700 mm
 Rückenneigung \sphericalangle 18° / 27° / 33°

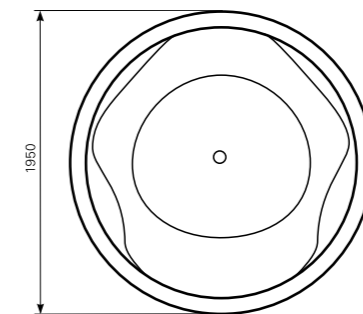

DESIGN-VERKLEIDUNG FÜR BADEWANNEN

Design-Wannenverkleidung für Badewannen

– wunderbare Haptik – extrem stabil – leicht zu montieren

Design – Verkleidungen von mauersberger mit verschiedenen Dekoren eröffnen in der Badgestaltung völlig neue Möglichkeiten. Ob nun Holzdekore, welche in Haptik und Optik von Echtholz kaum zu unterscheiden sind und angepasst an die Fronten der Badmöbel-spezialisten sind oder Uni-Farben mit einer samtig matten Premium-Oberfläche ... dies lässt die Herzen der Badplaner höher schlagen.

Höchste Stabilität und Maßgenauigkeit erreichen wir durch einen massiven Kern aus Mineralwerkstoff – die Monteure werden begeistert sein ... einfach die Badewanne aufstellen und die mauersberger-Design-Verkleidung unter die Wanne schieben. Ganz ohne zusätzliche Befestigungen an Wand und Boden, einfach ringsum eine feine saubere Silikonfuge und im Handumdrehen ist diese neue Art der Badewannenverkleidung montiert.

Neue Design-Verkleidung von mauersberger bietet Ihnen wertvolle Inspiration und eine intelligente Lösung zum Verkleiden von Acryl-Einbauwannen und Whirlwannen.

Abb. Design-Verkleidung, Kosmo-Grau 899



WHIRL-WANNEN

mauersberger 

Ein Wannenbad ist Lebensqualität!

Egal, ob im warmen oder kalten Wasser – Ein Bad regt den Kreislauf an und fördert unsere Gesundheit. Im Wasser verringert sich das Körpergewicht um 90 Prozent. Dadurch werden Muskulatur und Gelenke entlastet. So können Sie sich nahezu schwerelos fühlen. Bei heißen Wannenbädern werden die Blutgefäße erweitert, das steigert die Durchblutung und damit die körpereigene Immunabwehr. Schlacken werden abtransportiert und das vegetative Nervensystem erreicht eine tiefe Entspannung. Kalte Wannenbäder sind vor allem an heißen Sommertagen beliebt, denn sie sind erfrischend und abkühlend. Durch die Verengung der Blutgefäße gehen bei kalten Bädern die Schwellungen zurück und helfen hervorragend gegen Muskelkater.

Holen Sie sich IHRE BADEKULTUR nach Hause! Tauchen Sie ein in eine Whirlwanne von -mauersberger-. Erleben Sie durch die pulsierende Energie das einzigartige Element Wasser in seiner ursprünglichsten Form!

mauersberger verzaubert
Ihre Wanne in eine individuelle
Whirlwanne

Whirlsysteme individuell nach Typ:



BALANCE

BALANCE – Das Erlebnis Meer

- Massage durch Luftblasen
- Düsen im Bodenbereich der Wanne
- Sanft bis stark regulierbar
- Verbessert das Hautbild, stimuliert das Bindegewebe



THERAPIE

THERAPIE – Die Massagepraxis

- Massage durch Wasserdruck
- Düsen seitlich sowie im Rücken- und Fußbereich
- Druckvoller Massagestrom
- Belebt Muskeln, lockert Gelenke und entspannt die Wirbelsäule



ENERGY

ENERGIE – Der Wellnessurlaub

- Massage durch Luftblasen und Wasserdruck
- Vereint die Modelle Balance und Therapie
- Ganzkörper-Massage mit 3D-Effekt
- Stimuliert die Durchblutung, löst Muskel- und Gelenkblockaden



PRICKLES

PRICKLES – Der Champagnereffekt

- Prickelnde Ganzkörpermassage durch warme Wasserstrahlen
- Eine Königsklasse unter den Whirlpools
- Fein gefächelter Strahl aus Wasserdruck und Luftblasen
- Inklusive Farblicht für die optischen Sinne

Superflache Düsen – mauersberger Whirlpooldüsen sind superflach und ergonomisch in der Wannenform positioniert. Alles für perfektes Whirlvergnügen und eine ästhetisch schöne Whirlwanne.

Intuitiv verständliche Bedienung – Alle Tastaturen besitzen ein klares optisches Design und sind leicht verständlich. Die sanfte Tastenbeleuchtung unterstützt den Bedienkomfort.

Geprüfte Qualität – mauersberger Whirlwannen sind ein geprüftes und ehrliches, deutsches Produkt, das die Sicherheitsnormen des TÜV Rheinland bestanden hat: Sie erhalten ein Prüfprotokoll mit Angaben und Werten zur Sicherheitsprüfung ihres persönlichen Whirlpools.

Extrem leise – Die Prüfungen durch das Fraunhofer Institut bescheinigt uns die Einhaltung der deutschen Schallschutznorm DIN 4109. Die leisesten Schallwerte erreichen die Systeme THERAPIE, PRICKLES und BALANCE-Flüster. Die Systeme THERAPIE und THERAPIE-Rückenritual erreichen sogar die extrem hohen Anforderung nach SSt III. Für eine schalltechnisch einwandfreie Installation geben wir Ihnen gern Hinweise und Vorschläge.

Bakterienfreie Leitungssysteme – Wir verwenden zur Fertigung der Whirlwannen fast ausschließlich PE-Schläuche und Rohre, welche mikrobiologisch geprüft und nach DVGW W270 zertifiziert sind. Die glatte Innenfläche verhindert Anhaftungen und Ablagerungen. Unser eingesetztes Material enthält keine Weichmacher oder ähnliche Additive. Alle Systeme sind standardmäßig mit hygienischer Nachtrocknung, selbstentleerendem Rohrsystem, Trockenlaufschutz und digitaler Steuerung ausgestattet.

Stabilität – Unsere Whirlwannen besitzen standardmäßig eine Verstärkung des Wannenrandes für zusätzliche Stabilisierung.

Exklusive Zusatzaustattungen – Frei wählbar, alles für Ihren individuellen Whirlpool.

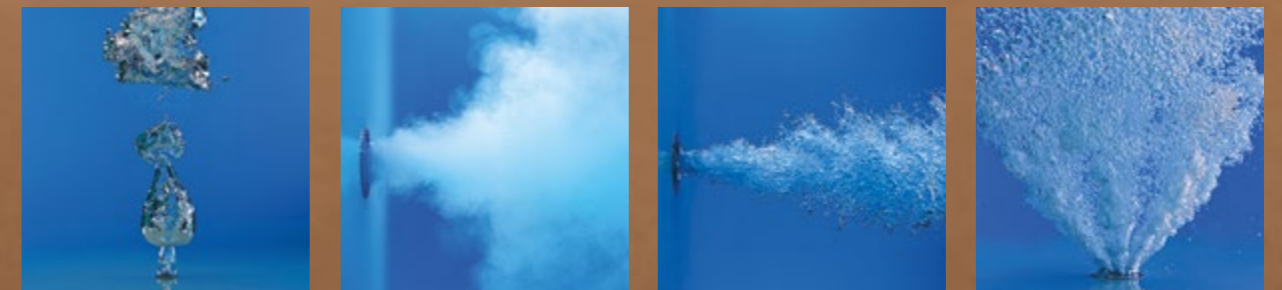

Für mehr Informationen bestellen Sie das Sonderprospekt, oder Sie besuchen uns im Internet.

BODENEBENE DUSCHFLÄCHE -isca-

Duschflächen von mauersberger aus Sanitäracryl überzeugen!

Eine konsequent barrierefreie Duschfläche mit hautsympathischem, warmem und hochwertigem Sanitäracryl.

Die neue Acryloberfläche besticht durch eine wunderbare Haptik in matt-finish und einem warmen Weißton. Das aktuelle TÜV-Zertifikat vom Januar 2016 bescheinigt die Rutschhemmung R10 nach DIN51130 in der Bewertungsklasse C.

Natürlich ist dieses Produkt auch in den gewohnt glänzenden Acryloberflächen erhältlich – die porenlose Oberfläche lässt sich leicht reinigen und erfüllt höchste hygienische Anforderungen.

Die gefräste und gebrochene Kante in Verbindung mit dem eingearbeiteten Dichtvlies sorgt für einen nahtlosen Übergang zum Boden oder zur Wand, lieferbar in acht verschiedenen Größen und auch maßvariabel mit Aufbauhöhen von 5 cm bis 15 cm.



Abb. bodenebene Oberfläche in matt-finish,
mit Ablaufdeckel in Weiß

Bodenebene Duschfläche -isca- aus Sanitäracryl (Rechteckform)

- konsequente barrierefreie Duschfläche mit hautsympathischem warmem und hochwertigem Sanitäracryl
- die durchgängige Duschfläche sorgt für perfekte Hygiene und ist leicht zu pflegen
- gleichmäßiges Gefälle – dezenter Ablaufdeckel: alles für ein funktionales Design
- durchdachte und montagefreundliche Einheit mit Montagerahmen, Dichtvlies und höhenjustierbaren Füßen
- einfache, schnelle und vor allem sichere Installation; Lieferung erfolgt als vorgefertigte Kompletteinheit
- minimale Aufbauhöhe von 5 cm bei versenkbarer Ablaufgarnitur und 11 cm mit normaler Ablaufgarnitur
- massive, rückseitige Verstärkung – dadurch beste Schallschutzeigenschaften
- maßvariables Sondermaß z. B. 124 x 82 cm ist möglich – fragen Sie uns!

Bodenebene Duschfläche -isca- erhalten Sie in folgenden Größen:

90 × 90 cm	maßvariabel bis	100 × 100 cm
100 × 80 cm	maßvariabel bis	110 × 90 cm
100 × 90 cm	maßvariabel bis	110 × 100 cm
100 × 100 cm	maßvariabel bis	110 × 110 cm
120 × 80 cm	maßvariabel bis	130 × 90 cm
120 × 90 cm	maßvariabel bis	130 × 100 cm
120 × 100 cm	maßvariabel bis	130 × 110 cm
120 × 120 cm	maßvariabel bis	130 × 130 cm
140 × 80 cm	maßvariabel bis	150 × 90 cm
140 × 90 cm	maßvariabel bis	150 × 100 cm
140 × 100 cm	maßvariabel bis	150 × 110 cm
160 × 90 cm	maßvariabel bis	170 × 100 cm
160 × 100 cm	maßvariabel bis	170 × 110 cm



Konsequente barrierefreie Duschfläche – kalibrierte Kante für nahtlosen Übergang

exakte Geradheit und Ebenheit der Wannentränder

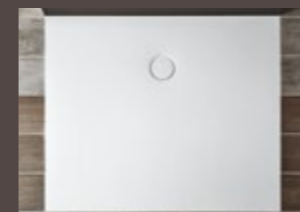

Perfekte Hygiene dank porenloser durchgehender hochwertiger Oberfläche aus Sanitäracryl

glänzend oder matt-finish Oberfläche mit Rutschhemmung R10 (Gruppe C)



vormontierte Kompletteinheit – 1-teilig dadurch Montagefehler fast unmöglich

beste Schallschutz-Eigenschaften durch massive rückseitige Verstärkung

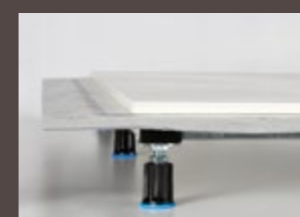

integrierte Abdichtung, dadurch perfekte Einhaltung der Abdichtnorm 18534-1

frei verschiebbare Füße, dadurch Rohrleitungen oder Hindernisse problemlos überbaubar



innovative 3D-Spin-Optik anschauen und die Duschfläche „isca“ besser verstehen

Barrierearmer Duschwannen-Block -davis-

- Exzellente harmonische Formgebung ohne sichtbare Innenkontur, seitlich positionierter Ablauf – das zeichnet -davis- aus.
- Pflegeleicht und hygienisch – durchgehende Oberfläche aus exzellentem Sanitäracryl.
- Die neue Acryloberfläche im Farbton rein-weiß mit einer matt-finish Oberfläche besticht durch eine wunderbare Haptik. Die Rutschhemmung R10 nach DIN51130 in der Bewertungsklasse C bestätigt das aktuelle TÜV Zertifikat.
- Natürlich ist dieses Produkt auch in den gewohnt glänzenden Acryloberflächen erhältlich.
- Eine schnelle und sichere Montage der Duschfläche, durch ebene und äußerst stabile Beschaffenheit der Unterseite ist garantiert. Bereits integrierter Dichtvlies sorgt für sichere Abdichtung. Barrierearme Einbauvarianten mit 1 bis 3 cm Bauhöhe (siehe Foto) oder auch komplett bodeneben, sind durch die Beschaffenheit des Duschwannen-Block -davis- möglich.



Barrierearmer Duschwannen-Block -davis- aus Sanitäracryl (Rechteckform)

- barrierearme Duschfläche mit hautsympathischem, warmem und gegossenem Sanitäracryl
- beste hygienische Eigenschaft, dank der durchgängigen Duschfläche
- pflegeleicht - leichte Reinigung des bewährten hochwertigen Sanitäracryl
- gleichmäßiges Gefälle - dezenter Ablaufdeckel: ein elegantes Design
- integrierter Dichtvlies im Duschwannen-Block für sichere Abdichtung
- Wannenrandhöhe 40 mm mit leicht gerundeter exakter und vor allem ebener Kante
- gesamte Aufbauhöhe 40 mm, rückseitig massiv verstärkt
- Ablaufbohrung 90 mm, dadurch verschiedene Ablaufgarnituren einsetzbar
- Sanitäracryl-Oberfläche lässt sich bei Beschädigungen problemlos schleifen und reparieren

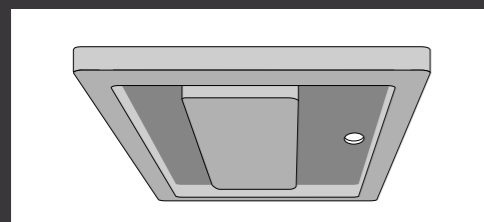

Duschwanne Untersicht



Duschwanne Schnittdarstellung



Spin anschauen
und besser verstehen

Duschwanen-Block -davis-
erhalten Sie in folgenden Größen:

90 x 90 cm	100 x 75 cm
100 x 80 cm	100 x 90 cm
100 x 100 cm	120 x 75 cm
120 x 80 cm	120 x 90 cm
120 x 100 cm	130 x 75 cm
130 x 80 cm	130 x 90 cm
130 x 100 cm	140 x 75 cm
140 x 80 cm	140 x 90 cm
140 x 100 cm	

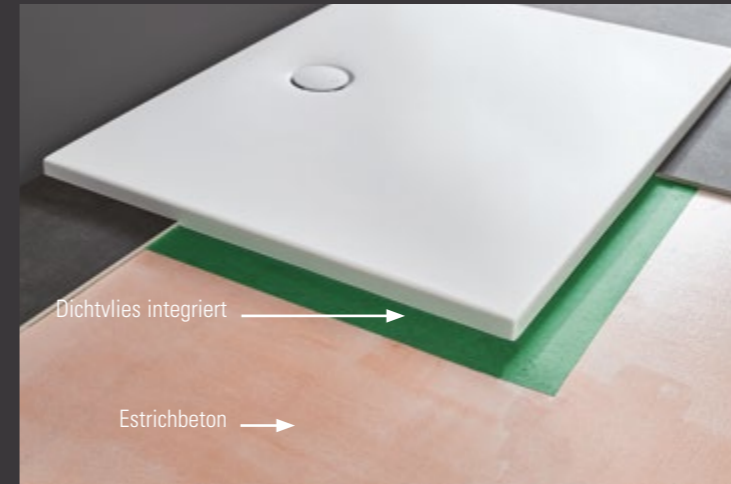

einfache Installation



Elegantes Design
pflegeleichte Duschfläche



Barrierearmer Einbau –
ganz wie Sie es wünschen

TOP 5 Kriterien für Architekten bei der Planung von Duschwannen und Duschflächen

1. Dichtigkeit / Bausicherheit
2. Stabilität
3. Rutschhemmung
4. Reinigung und Hygiene
5. Normgerechter Einbau

Mit Duschwannenwannen und Duschflächen
von **mauersberger**
erfüllen Sie diese Anforderungen!

DUSCHWANNEN UND DUSCHWANNEN-EINHEITEN



Warme, hautsympathische Oberfläche aus hochwertigem Sanitäracyl

Perfekte Hygiene dank porenloser durchgehender Oberfläche



Zusätzliche optionale Verstärkung des Wannenrandes für stabilste Duschwannen und absolut ebene Wannenränder – und das bei **mauersberger** seit 2009

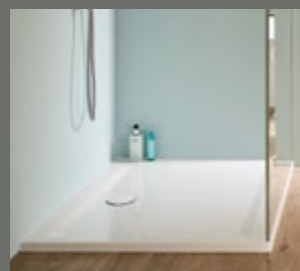

Flexible Einbauhöhen:

- > bodenbündig
- > halbaufgesetzt
- > aufgesetzt

Exakte Geradheit und Ebenheit der Wannenränder

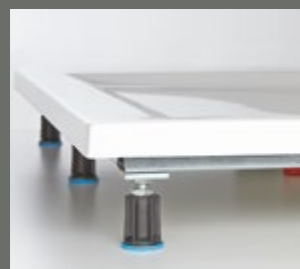

Viele Varianten zur Montage:

- > mit Fußgestell und Klemmschiene
- > mit Styroporträger
- > Kompletteinheit mit Rahmen
- > Kompletteinheit mit Rahmen und Abdichtung



Dokumentation „Härtetest“:
Ein Haltbarkeits- und Qualitätsbeweis für unsere Produkte.

Varianten der Montage

A) Duschwanne + Fußgestell + Klemmschiene oder Wandanker (weiteres Zubehör wie Ablauf oder Abdichtung notwendig)

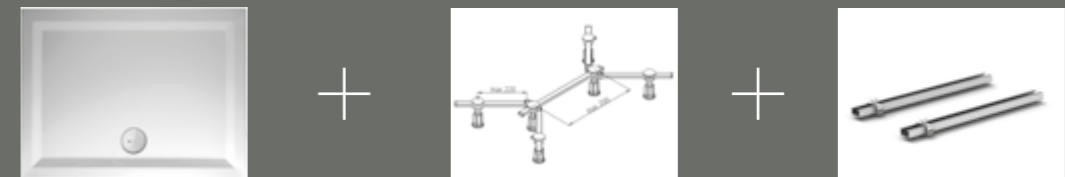

B) Duschwanne + Styroporträger (weiteres Zubehör wie Ablauf oder Abdichtung notwendig)



C) Duschwanneneinheit kompakt 1-teilig mit Rahmen und Füßen umlaufender massiver Rahmen – Füße verschiebbar – Wannenrandverstärkung (weiteres Zubehör wie Ablauf oder Abdichtung notwendig)



innovative 3D-Spin-Optik anschauen und die Duschwannen-Einheit besser verstehen

D) Duschwanneneinheit mit Abdichtfließ kompakt 1-teilig mit Rahmen und Füßen umlaufender massiver Rahmen – Füße verschiebbar – Wannenrandverstärkung (weiteres Zubehör wie Ablauf notwendig)



innovative 3D-Spin-Optik anschauen und die Duschwannen-Einheit besser verstehen

Duschwannen lutea, localis, litop und lupina superflach und Duschwanneneinheiten erhalten Sie in folgenden Größen:

80 × 80 cm	80 × 75 cm	80 × 70 cm		
90 × 90 cm	90 × 80 cm	90 × 75 cm	90 × 70 cm	
100 × 100 cm	100 × 90 cm	100 × 80 cm	100 × 75 cm	100 × 70 cm
110 × 90 cm	110 × 80 cm	110 × 75 cm		
120 × 120 cm	120 × 100 cm	120 × 90 cm	120 × 80 cm	120 × 75 cm
130 × 100 cm	130 × 90 cm	130 × 80 cm	130 × 75 cm	
140 × 100 cm	140 × 90 cm	140 × 80 cm	140 × 75 cm	
160 × 90 cm	160 × 80 cm	160 × 75 cm		
170 × 90 cm	170 × 80 cm	170 × 75 cm		



lutea



Abb. lutea 80/80 SF

localis



Abb. localis 90/90 SF

Konsequentes, modernes Design.
Das hautsympathische Sanitäracryl sorgt schon beim Betreten der Duschwanne für ein angenehm warmes Gefühl.

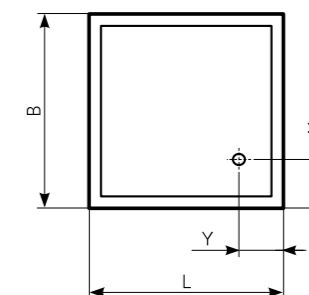
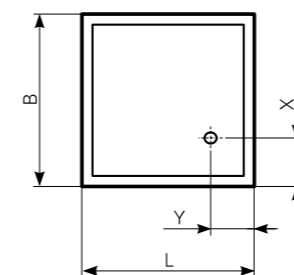

lutea	Länge	Breite	Tiefe	Ventil	x	y
80/80 SF	800	800	30		200	200
80/75 SF	800	750	25		200	200
80/70 SF	800	700	30		200	200

localis	Länge	Breite	Tiefe	Ventil	x	y
90/90 SF	900	900	25		200	200
90/80 SF	900	800	25		200	200
90/75 SF	900	750	25		200	200
90/70 SF	900	700	30		200	450

litop



Abb. litop 100/100 SF

lupina



Abb. lupina 120/120 SF



Abb. lupina 140/90 SF

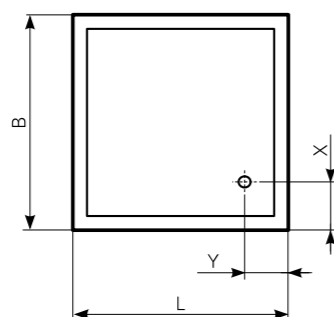

litop	Länge	Breite	Tiefe	Ventil	x	y
100/100 SF	1000	1000	30	□	200	200
100/90 SF	1000	900	30	□	200	500
100/80 SF	1000	800	25	□	200	500
100/75 SF	1000	750	30	□	200	500
100/70 SF	1000	700	30	□	200	500

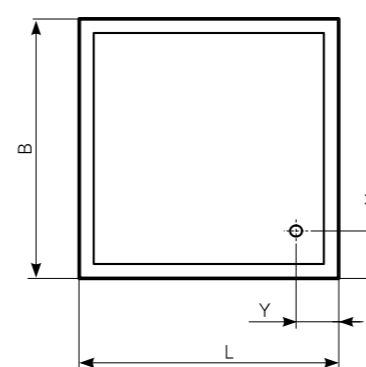

lupina	Länge	Breite	Tiefe	Ventil	x	y
110/75 SF	1100	750	25	□	200	550
110/80 SF	1100	800	25	□	200	550
110/90 SF	1100	900	25	□	200	550
120/120 SF	1200	1200	30	□	200	200
120/100 SF	1200	1000	30	□	200	600
120/90 SF	1200	900	30	□	200	600
120/80 R SF	1200	800	30	□	200	200
120/80 L SF	1200	800	30	□	200	1000
120/75 SF	1200	750	25	□	200	600

lupina	Länge	Breite	Tiefe	Ventil	x	y
130/75 SF	1300	750	25	□	200	650
130/80 SF	1300	800	25	□	200	650
130/100 SF	1300	1000	25	□	200	650
130/90 SF	1300	900	25	□	200	650
140/75 SF	1400	750	25	□	200	700
140/80 SF	1400	800	25	□	200	700
140/90 SF	1400	900	30	□	200	700
140/100 SF	1400	1000	25	□	200	700
160/75 SF	1600	750	30	□	200	800
160/80 SF	1600	800	25	□	200	800
160/90 SF	1600	900	25	□	200	800
170/75 SF	1700	750	30	□	200	850
170/80 SF	1700	800	30	□	200	850
170/90 SF	1700	900	30	□	200	850

lutea – localis – litop

ceptor

circi

ungleichschenklige
Fünfeck-Duschwanne

Rechteck-Duschwannen
mit größerer Tiefe



Abb. localis 90 x 90 F



Abb. ceptor 90 x 90 SF



Abb. circi 90 x 80 rechts SF

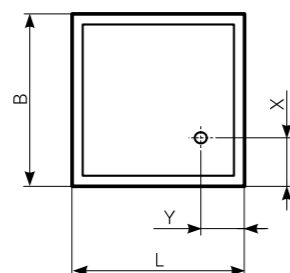

	Länge	Breite	Tiefe	Ventil	x	y
lutea 80x75 F	800	750	50		170	630
lutea 80x80 F	800	800	60		150	150
localis 90x75 F	900	750	65		160	740
localis 90x80 F	900	800	60		150	700
localis 90x90 F	900	900	60		200	200
litop 100x75 F	1000	750	60		160	800

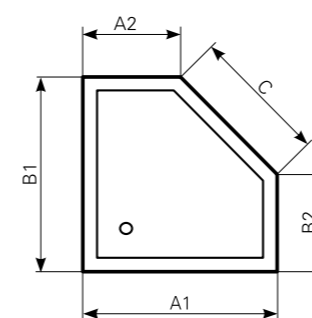

ceptor		A1	B1	A2	B2	C	Tiefe	Ventil
90/45 SF		900	900	450	450	635	25	
90/40 SF		900	900	400	400	700	25	
100/100 SF		1000	1000	500	500	705	25	
80/40 F		800	800	400	400	560	50	

Duschwanne circi jeweils als
linke und rechte Ausführung
möglich.

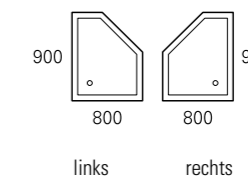

circi		A1	B1	A2	B2	C	Tiefe	Ventil
90/80 SF re.		900	800	450	350	635	30	
90/80 SF li.		800	900	350	450	635	30	
100/90 SF re.		1000	900	550	450	635	25	
100/90 SF li.		900	1000	450	550	635	25	
100/80 SF re.		1000	800	550	350	635	25	
100/80 SF li.		800	1000	350	550	635	25	

aphylla



Abb. aphylla 90 SF

albis

ungleichschenklige
Vierteilkreis-Duschwanne



Abb. albis 90/80 rechts SF

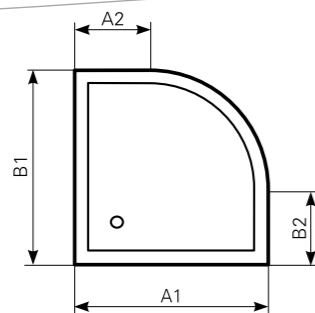

	Länge A1	Breite B1	Länge A2	Breite B2	Radius	Tiefe	Ventil
aphylla 90 SF	900	900	350	350	550	30	
aphylla 90 F	900	900	350	350	550	40	
aphylla 80 F	800	800	300	300	500	35	
aphylla 100 SF	1000	1000	450	450	550	25	

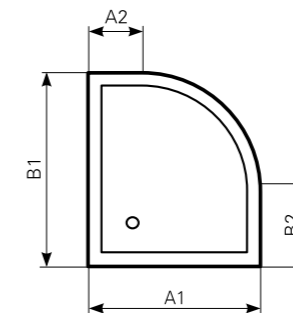

Duschwanne albis jeweils als linke und rechte Ausführung möglich.

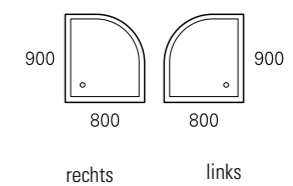

	Länge A1	Breite B1	Länge A2	Breite B2	Radius	Tiefe	Ventil
albis 90/80 links SF	900	800	400	300	500	30	
albis 90/80 rechts SF	800	900	300	400	500	30	
albis 100/90 links SF	1000	900	450	350	550	30	
albis 100/90 rechts SF	900	1000	350	450	550	30	
albis 100/80 links SF	1000	800	500	300	500	30	
albis 100/80 rechts SF	800	1000	300	500	500	30	



asyma



Ein überraschend neues Design!
 Als Insellösung oder passend für die Badewanne ascea.
 Bei der Wahl der passenden Duschtrennung
 stehen wir Ihnen gern zur Seite.

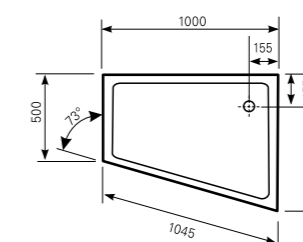

asyma	Länge	Breite	Tiefe	Ventil
100/80 SF	1000	800	25	

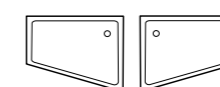

links rechts
 Duschwanne **asyma**
 jeweils als linke und rechte Ausführung möglich.

cissus



Abb. cissus 100/100 SF

argenta

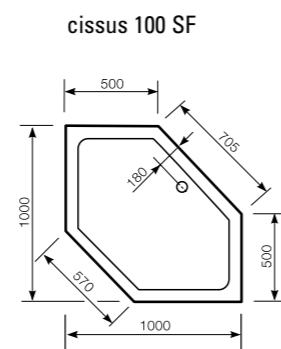
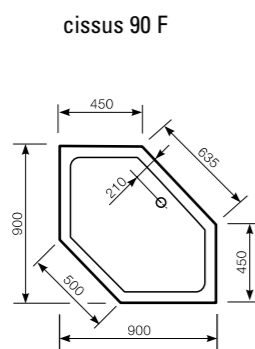

cissus	Länge	Breite	Tiefe	Ventil
90/45 F	900	900	60	
100/100 SF	1000	1000	35	

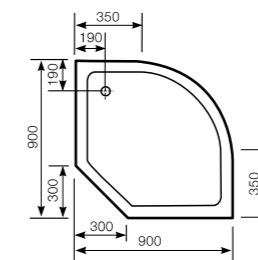

argenta 90 flach
Radius 55

argenta	Länge	Breite	Tiefe	Ventil
90/90 F	900	900	40	

Fünfeck- und Viertelkreisduschwannen mit abgeschrägter Ecke. Ein gefliester Sitzbereich oder ein verkleideter Kanal – der Nutzen ist vielfältig.

DIE MONTAGEFREUNDLICHE LÖSUNG

Duschwannen aus Sanitäracryl

- Sanitäracryl hat eine angenehm warme, hautsympathische Oberfläche
- besonders mauersberger Duschwannen, welche ausnahmslos aus gegossenen und durchgefärbten Sanitäracryl hergestellt werden, zeichnen sich durch eine hohe Lebensdauer aus
- Sanitäracryl hat eine äußerst dichte Oberfläche und ist dadurch rutschfester
- durchgefärbtes Sanitäracryl bei mauersberger Duschwannen lässt sich leicht pflegen und reparieren
- vielfältige Auswahl an verschiedenen Formen & Größen von 80 x 70 cm bis 170 x 90 cm
- mauersberger Duschwannen gibt es in flacher und superflacher Ausführung

Montagefreundliche Lösungseinheit für superflache Duschwannen (Rechteck, Quadrat- und Fünfeckform)

- a) Duschwanne superflach mit vorgefertigten Montagerahmen inkl. Randverstärkung
- diese Duschwanne mit Montagerahmen und Randverstärkung gewährleistet ein Höchstmaß an Stabilität
 - einfache, schnelle und vor allem sichere Installation, Lieferung erfolgt als vorgefertigte Kompletteneinheit
 - keine Bohrung in der Wand für Befestigungen notwendig
 - für sämtliche Größen der superflachen Duschwannen
 - minimale Aufbauhöhe (Bsp. 12 cm bei litop 100/100 mit Ablaufgarnitur tempoplex flach, Ablaufgarnitur separat bestellen)
 - geringste Aufbauhöhe bei möglicher versenkbarer Ablaufgarnitur, dabei können die Füße entfernt werden

- b) Duschwanne superflach mit Montagerahmen inkl. Randverstärkung + Dichtvlies
- Duschwanne mit Dichtvlies für sichere Abdichtung zu Wand und Boden insbesondere bei Bodenbündigen Einbau
 - Wannenrandhöhe 15 mm
 - einfache, schnelle und vor allem sichere Installation, Lieferung erfolgt als vorgefertigte Kompletteneinheit
 - Duschwanne auch inklusive Montagerahmen und Randverstärkung
 - für sämtliche Größen der superflachen Duschwannen
 - minimale Aufbauhöhe (Bsp. 12 cm bei litop 100/100 mit Ablaufgarnitur tempoplex flach, Ablaufgarnitur separat bestellen)
 - geringste Aufbauhöhe bei möglicher versenkbarer Ablaufgarnitur, dabei können die Füße entfernt werden

Bodenebene Duschfläche „isca“ aus Sanitäracryl (Rechteckform)

- konsequente Barrierefreie Duschfläche mit hautsympathischem warmem und hochwertigem Sanitäracryl
- die durchgängige Duschfläche sorgt für perfekte Hygiene und ist leicht zu pflegen
- gleichmäßiges Gefälle – dezenter Ablaufdeckel alles für ein dezentes Design
- durchdachte und montagefreundliche Einheit mit Dichtvlies / Montagerahmen und höhenjustierbaren Füßen
- einfache, schnelle und vor allem sichere Installation, Lieferung erfolgt als vorgefertigte Kompletteneinheit
- minimale Aufbauhöhe 11cm mit Ablaufgarnitur tempoplex flach (Ablaufgarnitur separat bestellen)
- massive, rückseitige Verstärkung - dadurch beste Schallschutzeigenschaften

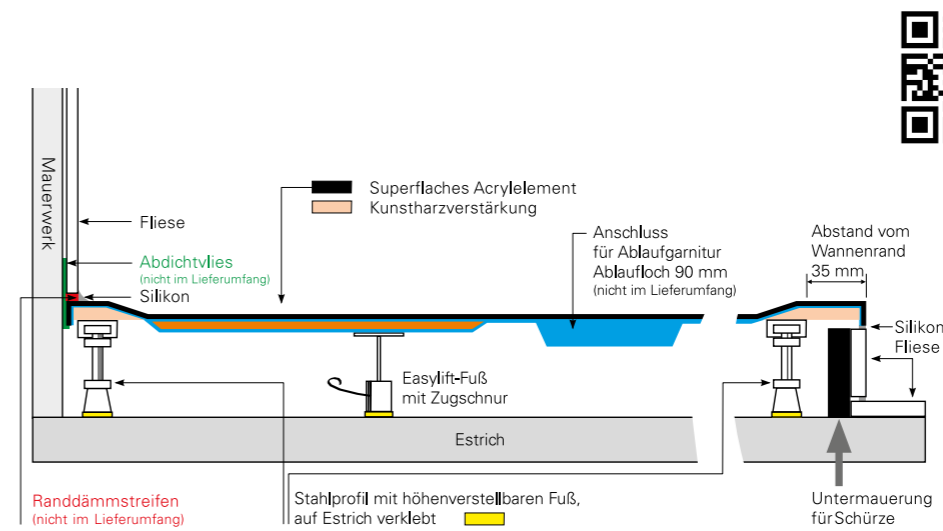

Spin anschauen und besser verstehen

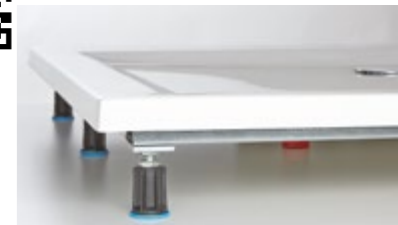

superflache Duschwanne mit Montagerahmen inkl. Randverstärkung

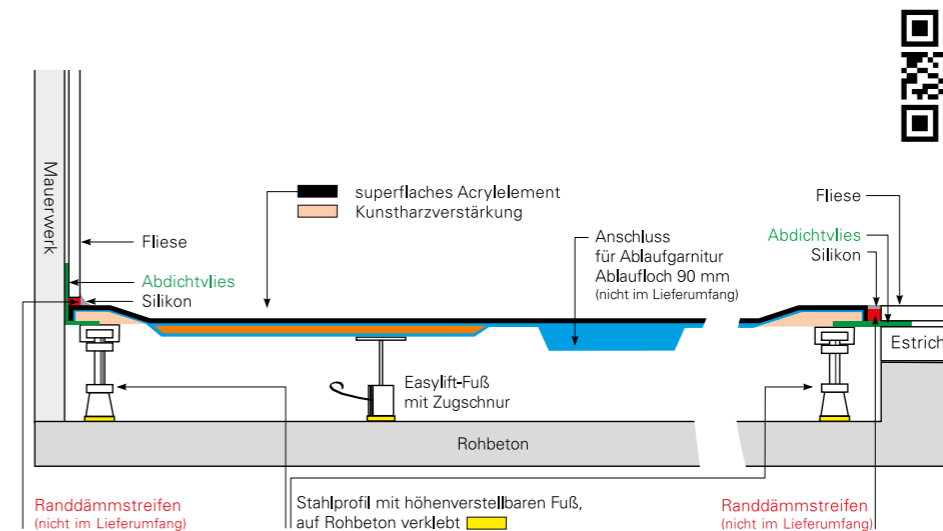

Spin anschauen und besser verstehen

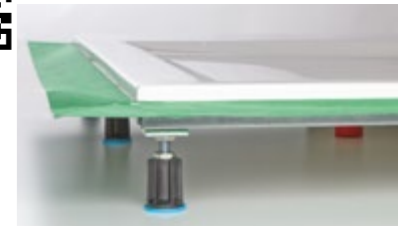

superflache Duschwanne mit Montagerahmen inkl. Randverstärkung + Dichtvlies (Höhe Wannenrand 1,5 cm)

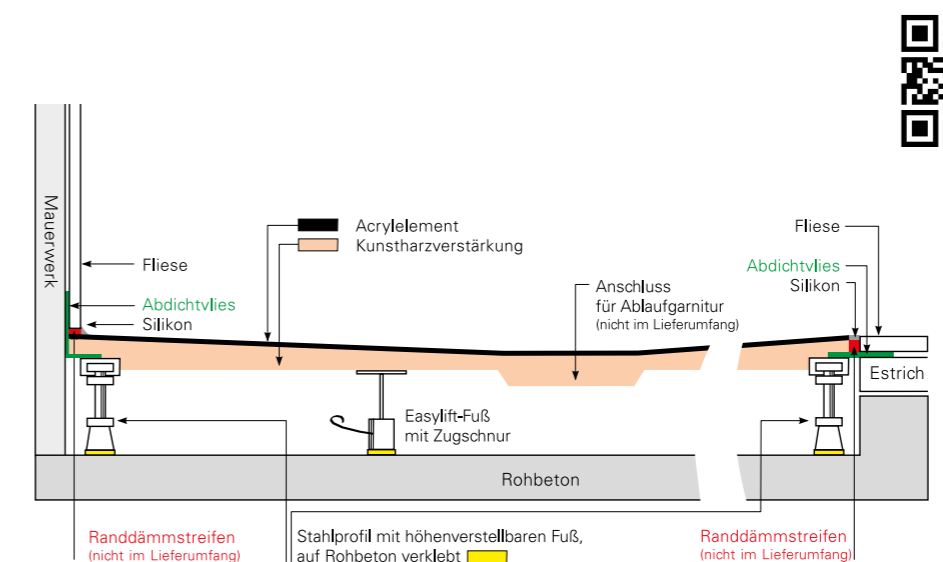

Spin anschauen und besser verstehen



- durchdachte Einheit mit Montagerahmen und Dichtvlies
- gefräste Kante mit kleinem Radius für nahtlosen Übergang zur Fliese

OPTIONEN UND ZUBEHÖR



für Bade- und Duschwannen
aus Sanitäracryl von

mauersberger

LICHTDESIGN

Ort der Romantik

Hochwertige Lichtsysteme verwandeln Ihr Bad in ein Märchen aus Tausendundeiner Nacht.

Die positive Wirkung von Licht und Farbe auf die menschliche Psyche ist allgemein bekannt. Die perfekte Ausleuchtung des Raumes spielt dabei eine entscheidende Rolle. Mit dem Wish-Farblicht Therapie Set wird das Bad zum Wohn- und Wohlfühlraum – Ihr Ort zur Entspannung.

- Rot – gibt viel Energie und Aktivität, wirkt warm und kraftvoll
- Gelb – macht fröhlich und sorgt für gute Laune und Leichtigkeit
- Grün – bietet Erholung und Regeneration und wirkt ausgleichend
- Blau – wirkt beruhigend, entspannend und steigert die Konzentrationsfähigkeit

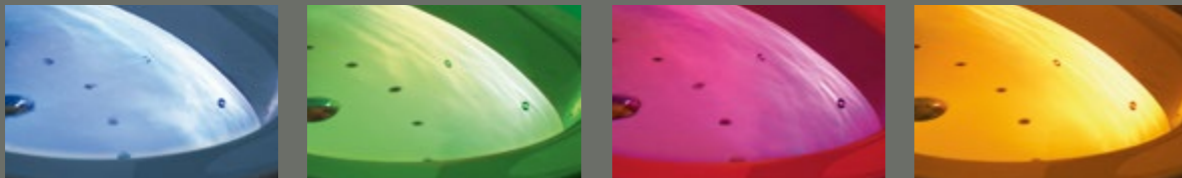

Wish-Farblicht-Therapie Set II oder IV besteht aus zwei oder vier RGB-LED-Scheinwerfern. Die Steuerung der Farben oder die Einstellung der Wunschfarbe erfolgen über ein superflaches, optisch schönes Bedienelement im Wannенrand.



Sterne Effektlicht – 16 feine RGB-Linsenstrahler im oberen Bereich der Badewanne erzeugen die effektvolle räumliche Ausstrahlung. Die Steuerung erfolgt ebenso über das superflache Bedienelement.

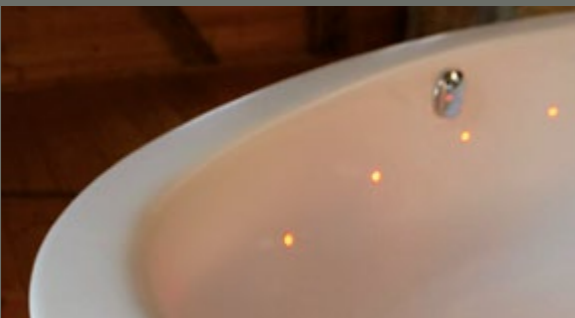

KLANGTHERAPIE – SOUNDSYSTEME

für mauersberger Acryl-Badewannen

Klangwellen-Bad

Gesundheit und Rhythmus, Musik und Klang sind sehr eng miteinander verbunden. Die Badewanne als Resonanzkörper liefert einen Klang, der den ganzen Körper durchdringt. Entdecken Sie das neue Klangerlebnis via Bluetooth – kabellose Musikübertragung.

Soundsystem für Bade- und Whirlwannen mit Audioverstärker.
2 bis 4 Lautsprecher nicht sichtbar auf der Rückseite der Wanne montiert.
Bluetooth-Funkübertragung Ihrer Lieblingsmusik.



Wannen-Befüll und Ablauf-Optionen für das Plus an Komfort

Wasserstand Plus

Ab-/Überlaufgarnitur mit erhöhtem Wasserstand – durch Drehen der Rosette kann der Wasserstand erhöht werden

(Hinweis: Nicht bei sämtlichen Badewannen verwendbar.)



SQUARE

Ab-/Überlaufgarnitur mit Befüllung im neuen Design – Befüllung der Badewanne – Überlauffunktion durch verdeckten Überlauf – Ablauf mit Click-Ventil

(Hinweis: Nicht bei sämtlichen Badewannen verwendbar.)



Die vollautomatische Wannenbefüllung.

Die Bedienelemente der Multiplex Trio E-Armaturen regeln und speichern Wassertemperatur, Zulaufmenge und –füllhöhe. Das Beobachten der Wanne entfällt. In Kombination mit einer Befüllgarnitur bieten die Trio E-Armaturen eine echte Alternative zur klassischen Armatur.

Via mobilen Apple-Endgerät lässt sich die Garnitur sogar fernsteuern.

Ihr Vorteil – die Trio E-Armaturen sind bei **mauersberger** Badewannen bereits vormontiert.

(Hinweis: Nicht bei sämtlichen Badewannen verwendbar.)



Zusätzliche Randverstärkung

Die ohnehin enorm steifen Bade- und Duschwannen von **mauersberger** lassen sich mit einer zusätzlichen Randverstärkung aus Schnellgießharz verstärken.

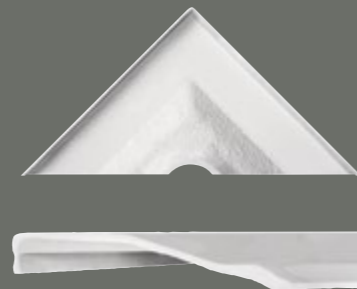

Wannengriffe und mehr ...

Design, Funktion und Sicherheit.



Wannengriff „porto“
L = 300 mm, chrom

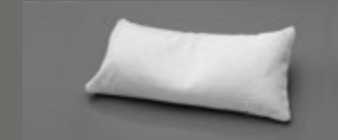

Wannenkissen weiß und creme-farben:
weiche, flexible Füllung passt sich der Kopfform an,
abnehmbarer Bezug, fester Halt an der Wanne durch Saugnäpfe.



Wannenkissen „smoothie“:
weiches, biegsames PU-Material, passt sich jeder Wannenform an,
Befestigung mit Saugnäpfen und jederzeit abnehmbar, Farben: silber oder schwarz

ACRYLFARBEN – FARBENVIELFALT FÜR BADE- UND DUSCHWANNEN

Farbgruppe 1 WE = weiß

Farbgruppe 2 SW = starwhite PG = pergamon ÄG = ägäis BE = bahama-beige MH = manhattan

Farbgruppe 3 EM = edelweiß-matt JM = jasmin-matt

Weitere Farben auf Anfrage!

Die Lieferbarkeit insbesondere der Farbgruppen 2 und 3 unterliegt Schwankungen der Industrie.

Optionen für mauersberger Acryl-Badewannen

Badewannen-Einbau

Verschiedene Möglichkeiten stehen Ihnen offen, um Badewannen leicht einzubauen.

Montage einer Badewanne mit Styroporträger hat viele Vorteile: schnelle Montage, verbesserter Schallschutz und die perfekte Vorbereitung zum Verfliesen. Verkleidungssystem mit wedi-Platten wird häufig bei Whirlwannen eingesetzt. Für einige unserer Badewannen bieten wir Schürzen aus Acryl an – damit wird der Verbau zum Kinderspiel.



Styroporträger
für sämtliche Badewannen



wedi – Wannerverkleidungssystem.



Schürzen – Panele aus Acryl

Whirlpool Bade-Meersalz von -mauersberger-

Natürliches, raffiniertes Bade-Meersalz von -mauersberger- in feinsten Kristallstruktur mit wunderbar intensiven Duftaromen ist ein Erlebnis für die Sinne und Wohltat für den Körper. Unser basisches Meersalz sorgt für eine intensive Pflege der Haut. Es neutralisiert die Haut von Säuren, reinigt die Poren und regt die Entschlackungsfunktion der Haut an. Rückstandsfrei löslich und nicht schäumend ist das Bade-Meersalz von mauersberger speziell abgestimmt auf die problemlose Verwendung in -mauersberger- Whirlwannen.

Duftrichtungen: Pink Grapefruit, Lavendel, Vanille, Lemongras, Grüner Tee, Ozean



Optionen für mauersberger Acryl-Duschwannen

Antirutsch-Oberfläche

für Duschwannen im privaten Bereich

Sämtliche Duschwannen aus unserem Sortiment können wir mit einer Antislip-Beschichtung versehen. Diese Antirutsch-Oberfläche ist in zwei Ausführungen lieferbar. Die Antirutsch-Beschichtung unterliegt einer natürlicher Abnutzung, wodurch die Antirutsch-Eigenschaft nachlässt. Bei normalem, häuslichem Gebrauch empfiehlt es sich, die Beschichtung nach etwa drei bis fünf Jahren im eingebauten Zustand zu erneuern.

Für Dauerbenutzung, etwa im gewerblichen, öffentlichen Bereich ist diese Beschichtung bedingt geeignet.



Zusätzliche Randverstärkung

Die ohnehin enorm steifen Bade- und Duschwannen von mauersberger lassen sich mit einer zusätzlichen Randverstärkung aus Schnellgießharz verstärken.

Ablaufgarnituren (Auswahl aus Gesamtprogramm)

Ablaufgarnitur tempoplex – geringe Bauhöhe 6 cm
(Ablaufleistung 0,64 l/s bei Anstauhöhe 1,5 cm (DIN274))



Ablaufgarnitur tempoplex PLUS mit hoher Ablaufleistung – Bauhöhe 9 cm
(Ablaufleistung 0,85 l/s bei Anstauhöhe 1,5 cm (DIN274))



Haarfangsieb für alle tempoplex Garnituren

Duschwannen-Einbau

Für sämtliche Duschwannen bieten wir Styroporträger an. Die Vorteile liegen klar auf der Hand: schnelle Montage, Schallschutz, perfekt vorbereitet zum Verfliesen.

Zusätzliche bieten wir für alle Duschwannen Superflach Styroporträger mit einer niedrigen Aufbauhöhe von 10 cm an.





mauersberger

MINERALWANNEN

Vollendete Linienführung und Ästhetik, das sind mauersberger Mineral-Badewannen. Sie vereinen reine Handarbeit mit einem Werkstoff aus Naturstein und Naturpigmenten.

Das Ergebnis kann sich nicht nur sehen, sondern im Wortsinn auch begreifen lassen. Warm und homogen schmeichelt die matt satinierte Oberfläche Ihrem Körper.

Weiche, schwingende Linien laden zum Anfassen und Wohlfühlen ein.



MINERAL- DUSCHWANNEN



MINERAL- BADEWANNEN



ÄSTHETIK UND BARRIEREFREIHEIT – DETAILS EINER ANSPRUCHSVOLLEN EINHEIT

Die **mauersberger** VERGO – Duschtasse prägt den Charakter Ihres Bades. Sie verbindet Ästhetik und funktionelle, barrierefreie Badgestaltung konsequent. Die neueste Generation der HI-MACS® Mineralwerkstoffe besticht durch beste Oberflächeneigenschaften sowie durch seine breite Farbvielfalt. Das Material ist extrem schmutzabweisend, widerstandsfähig und dadurch sehr leicht zu pflegen. HI-MACS® ist ein ökologischer Werkstoff, der sich aus Mineralien und Acryl zusammensetzt. Das Material bietet eine hohe rutschhemmende Eigenschaft der Bewertungsgruppe B nach DIN 51097. Alle Funktionselemente sind optisch verdeckt. Durch den dezenten Ablaufspalt entsteht ein edles, unvergleichliches Design.

FREISTEHENDE BADEWANNEN AUS MINERALWERKSTOFF



Unsere freistehenden Mineral-Badewannen vereinen in sich die besten Oberflächeneigenschaften für den Mittelpunkt Ihres Bades. Durch die porenfreie Oberfläche ist das Material hygienisch, pflegeleicht, unempfindlich gegen Flecken und wärmeresistent. Mit 90 kg kommen sie gewichtig daher und garantieren nicht nur optische Standfestigkeit. Durch ein verstellbares Montagesystem sind sie leicht zu installieren.



Für mehr Informationen fordern Sie unser Prospekt „mauersberger MINERAL – Bade- und Duschwannen aus Mineralwerkstoff“ an.



Gib jedem Tag die Chance,
der schönste deines Lebens
zu werden.

(Mark Twain)

BADEWANNEN + DUSCHWANNEN + BODENEBENE DUSCHFLÄCHEN AUS ACRYL

Eigene Manufaktur in Sachsen/Deutschland

BADTECHNIK MAUERSBERGER BETRIEBS GMBH

AM GRÜNDEL 4 · 09423 GELENAU

TELEFON 03 72 97 / 3 94-0

FAX 03 72 97 / 3 94-11

www.mauersberger.eu

info@mauersberger.eu